

DAIKIN

DAIKIN ROOM AIR CONDITIONER

MANUEL D'UTILISATION



INVERTER

Profitez du confort toute l'année.

MODÈLES

FTX20KV1B

FTX25KV1B

FTX35KV1B

FTX50KV1B

FTX60KV1B

Fonctions

Plus de confort et d'économies d'énergie



COURANT D'AIR CONFORTABLE

Le flux d'air est orienté vers le haut en mode RAFRAÎCHISSEMENT et vers le bas en mode CHAUFFAGE. Cette fonction permet d'éviter que de l'air froid ou chaud soit directement soufflé sur vous. ► [Page 15](#)



ÉCONO

Cette fonction permet un fonctionnement efficace tout en limitant la consommation électrique maximale. Elle est utile lors de l'utilisation du climatiseur en même temps que d'autres appareils électriques sur un même circuit électrique. ► [Page 16](#)





Table des matières



■ À lire avant utilisation

Précautions de sécurité	3
Noms des composants [FTX20KV1B / FTX25KV1B / FTX35KV1B]	5
Noms des composants [FTX50KV1B / FTX60KV1B]	7
Préparation avant utilisation	10

■ Fonctionnement de base

 Modes AUTO · RAFFRAÎCHISSEMENT · DÉSHUMIDIFICATION · CHAUFFAGE · VENTILATEUR UNIQUEMENT	11
 Réglage du débit d'air	13
 Réglage du sens du flux d'air	14

■ Fonctions utiles

 Mode COURANT D'AIR CONFORTABLE	15
 Mode PUISSANT	15
 Mode ÉCONO	16

■ Mode MINUTERIE

 Fonctionnement de la MINUTERIE DE MARCHÉ/D'ARRÊT	17
---	-----------

■ Entretien

Entretien et nettoyage [FTX20KV1B / FTX25KV1B / FTX35KV1B]	19
Entretien et nettoyage [FTX50KV1B / FTX60KV1B]	22
Entretien et nettoyage [Tous les modèles]	25





■ En cas de besoin

FAQ	26
Dépannage	27

Le texte anglais correspond aux instructions d'origine. Les autres langues sont les traductions des instructions d'origine.

Précautions de sécurité

- Conservez le présent manuel dans un lieu où l'utilisateur peut facilement le trouver.
- Lisez attentivement les consignes du présent manuel avant d'utiliser l'unité.
- Cet appareil est conçu pour être utilisé par des utilisateurs expérimentés ou formés, dans des ateliers, dans l'industrie légère et dans les exploitations agricoles, ou par des non spécialistes, dans un cadre commercial.
- Le niveau de pression acoustique est inférieur à 70 dB (A).
- Les précautions décrites ci-dessous sont classées sous AVERTISSEMENT et ATTENTION. Toutes deux contiennent des renseignements importants liés à la sécurité. Veillez à bien respecter toutes les précautions.

 AVERTISSEMENT	 ATTENTION
Si ces instructions ne sont pas correctement respectées, cela peut entraîner des blessures ou la mort.	Si ces instructions ne sont pas correctement respectées, cela peut entraîner des dommages matériels ou des blessures pouvant être sérieuses en fonction des circonstances.
 Ne tentez jamais cela.	 Veillez à respecter les instructions.
	 Veillez à procéder à la mise à la terre.

- Après l'avoir lu, gardez ce manuel à un endroit pratique pour pouvoir le consulter chaque fois que cela sera nécessaire. Si l'équipement est remis à un nouvel utilisateur, veillez également à lui remettre le manuel.

AVERTISSEMENT



- Pour éviter les incendies, les explosions et les blessures, n'utilisez pas l'unité lorsque des gaz nocifs (inflammables ou corrosifs, par exemple) sont détectés à proximité de l'unité.
- Soyez conscient que l'exposition directe prolongée à l'air froid ou chaud du climatiseur, ou à de l'air trop froid ou trop chaud peut être néfaste à votre condition physique et à votre santé.
- Ne placez pas d'objets, y compris des tiges, les doigts, etc. dans l'entrée ou la sortie d'air. Des dommages au niveau du produit ou des blessures peuvent résulter du contact avec les lames à haute vitesse du ventilateur du climatiseur.
- Ne tentez pas de réparer, de démonter, de réinstaller ou de modifier le climatiseur vous-même, cela peut entraîner des fuites d'eau, des décharges électriques ou des incendies.
- N'utilisez pas de vaporisateurs inflammables à proximité du climatiseur, faute de quoi cela pourrait déclencher un incendie.
- Pour éviter les chocs électriques, n'utilisez pas l'unité avec les mains humides.



- Faites attention au feu en cas de fuite de réfrigérant. Si le climatiseur ne fonctionne pas correctement, c'est-à-dire s'il ne produit pas d'air frais ou chaud, cela peut être dû à une fuite de réfrigérant. Consultez votre revendeur pour de l'assistance. Le réfrigérant contenu dans le climatiseur est sûr et normalement, il ne fuit pas. Toutefois, en cas de fuite, tout contact avec un brûleur, un chauffage ou une cuisinière peut entraîner la génération de gaz toxiques. Cessez d'utiliser le climatiseur jusqu'à ce qu'une personne qualifiée ait confirmé que la fuite a été réparée.
- Ne tentez pas d'installer ou de réparer le climatiseur vous-même. Une malfaçon peut causer des fuites d'eau, des électrocutions ou incendie. Veuillez contacter votre représentant local ou un personnel qualifié pour tout travail d'installation et de maintenance.
- En cas d'anomalie de fonctionnement du climatiseur (dégage une odeur de brûlé, etc.), coupez l'alimentation électrique de l'unité et contactez votre revendeur local. Si le fonctionnement est maintenu dans de telles circonstances, cela peut entraîner une panne, des décharges électriques ou un danger d'incendie.
- Veillez à installer un disjoncteur de perte de terre. Ne pas installer un disjoncteur de perte de terre peut entraîner des décharges électriques ou un incendie.



- Veillez à mettre l'unité à la terre. Ne mettez pas l'unité à la terre sur une conduite utilitaire, un parafoudre ou la terre d'un téléphone. Une mise à la terre incorrecte peut provoquer des décharges électriques.

ATTENTION



- N'utilisez pas le climatiseur pour toute autre destination que celles prévues. N'utilisez pas le climatiseur pour le rafraîchissement d'instruments de précision, de nourriture, de plantes, d'animaux ou d'œuvres d'art, cela pouvant affecter négativement la performance, la qualité et/ou la longévité des objets concernés.
- N'exposez pas les plantes ou les animaux directement au flux d'air de l'unité car cela peut provoquer des effets néfastes.
- Ne placez pas d'appareils produisant des flammes nues dans des endroits exposés au flux d'air de l'unité, cela pouvant diminuer la combustion du brûleur.
- Ne bloquez pas les entrées ou les sorties d'air. Un écoulement d'air diminué peut entraîner une performance insuffisante ou des problèmes.
- Vous ne devez pas vous asseoir sur l'unité extérieure, placer des objets sur l'unité ou tirer l'unité. Cela pourrait entraîner des accidents, tels que des chutes ou des basculements avec, pour conséquences, des blessures, des anomalies de fonctionnement ou des dommages du produit.

Précautions de sécurité



- Ne placez pas d'objets sensibles à l'humidité directement en-dessous des unités intérieures ou extérieures. Sous certaines conditions, la condensation sur l'unité principale ou sur les tuyaux de réfrigérant, la crasse du filtre à air ou un blocage de l'évacuation peuvent entraîner un égouttement, entraînant l'encrassement ou la panne de l'objet concerné.
- Après une longue utilisation, vérifiez le support de l'unité et sa fixation pour voir s'ils ne sont pas endommagés. S'ils sont endommagés, l'unité peut tomber et occasionner des blessures.
- Pour éviter les blessures, ne touchez pas l'entrée d'air ou les ailettes en aluminium de l'unité intérieure ou extérieure.
- L'appareil n'est pas conçu pour être utilisé par de jeunes enfants ou des personnes infirmes sans surveillance. Cela pourrait entraîner une diminution des fonctions corporelles et nuire à la santé.
- Les enfants doivent être supervisés pour s'assurer qu'ils ne jouent pas avec l'unité ou sa télécommande. Une utilisation accidentelle par un enfant peut entraîner une diminution des fonctions corporelles et nuire à la santé.
- Les unités intérieure et extérieure ne doivent subir aucun impact pour éviter de les endommager.
- Ne placez pas de produits inflammables tels que des atomiseurs à moins de 1 m de la sortie d'air. Les atomiseurs peuvent exploser sous l'effet de l'air chaud de l'unité intérieure ou extérieure.
- Veillez à ce que vos animaux domestiques n'urinent pas sur le climatiseur. Cela peut entraîner des décharges électriques ou un incendie.
- Ne lavez pas le climatiseur à l'eau car cela peut entraîner des chocs électriques ou un incendie.
- Ne placez pas de récipients contenant de l'eau (vases, etc.) sur l'unité. Cela peut entraîner des décharges électriques ou un incendie.



- Pour éviter l'épuisement de l'oxygène, veillez à ce que la pièce soit bien ventilée si des équipements tels qu'un brûleur sont utilisés avec le climatiseur.
- Avant de procéder au nettoyage, arrêtez l'unité, désactivez le disjoncteur ou débranchez le cordon d'alimentation. Sinon, il y a un risque de choc électrique et de blessure.
- Raccordez uniquement le climatiseur au circuit d'alimentation indiqué. Les alimentations autres que celle indiquée peuvent entraîner des décharges électriques, une surchauffe ou des incendies.
- Placez le flexible de purge de sorte à garantir une vidange régulière. Une vidange incorrecte peut mouiller le bâtiment, les meubles, etc.
- Ne placez pas d'objets à proximité directe de l'unité extérieure et ne laissez pas les feuilles ou d'autres débris s'accumuler autour de l'unité. Les feuilles constituent un foyer pour les petits animaux qui peuvent ensuite pénétrer dans l'unité. Une fois entrés, ces animaux peuvent provoquer des dysfonctionnements, de la fumée ou un incendie lorsqu'ils entrent en contact avec des pièces électriques.
- Ne placez pas d'objets autour de l'unité intérieure. Cela peut avoir des effets négatifs sur les performances, la qualité du produit et la durée de vie du climatiseur.
- Cet appareil n'est pas destiné à être utilisé par des personnes souffrant de capacités physiques, sensorielles ou mentales réduites ou manquant de connaissances, sauf si elles sont supervisées ou ont été formées à l'utilisation de l'appareil par une personne responsable de leur sécurité.
- Maintenez les enfants à distance afin de vous assurer qu'ils ne jouent pas avec l'appareil.

Site d'installation.

- Consultez le revendeur pour installer le climatiseur dans les environnements suivants:
 - lieux dont l'environnement est humide ou exposés à la vapeur ou à la suie
 - environnements salés tels que les zones côtières
 - lieux exposés au sulfure, tels que les sources chaudes
 - lieux où la neige peut obstruer l'unité extérieure
- Veillez à respecter les instructions suivantes.
 - L'unité intérieure est placée à au moins 1 m d'une télévision ou d'un poste de radio (l'unité risque de causer des interférences avec l'image ou le son).
 - Le drainage de l'unité extérieure doit être effectué dans un lieu bien drainé.

Pensez à la gêne que le bruit peut occasionner pour vos voisins.

- Sélectionnez un lieu comme indiqué ci-dessous pour l'installation:
 - un lieu suffisamment solide pour soutenir le poids de l'unité et qui n'accroît pas les bruits ou les vibrations générés par le fonctionnement
 - un lieu où l'air évacué par l'unité extérieure ou les bruits générés par le fonctionnement ne gêneront pas vos voisins

Travaux électriques.

- Pour l'alimentation électrique, veillez à utiliser un circuit d'alimentation distinct, spécifique au climatiseur.

Déplacement du système.

- Le déplacement du climatiseur nécessite des connaissances et des compétences spécifiques. Veuillez contacter le revendeur s'il est nécessaire de déplacer le climatiseur.

Noms des composants

FTX20KV1B / FTX25KV1B / FTX35KV1B

Unité intérieure

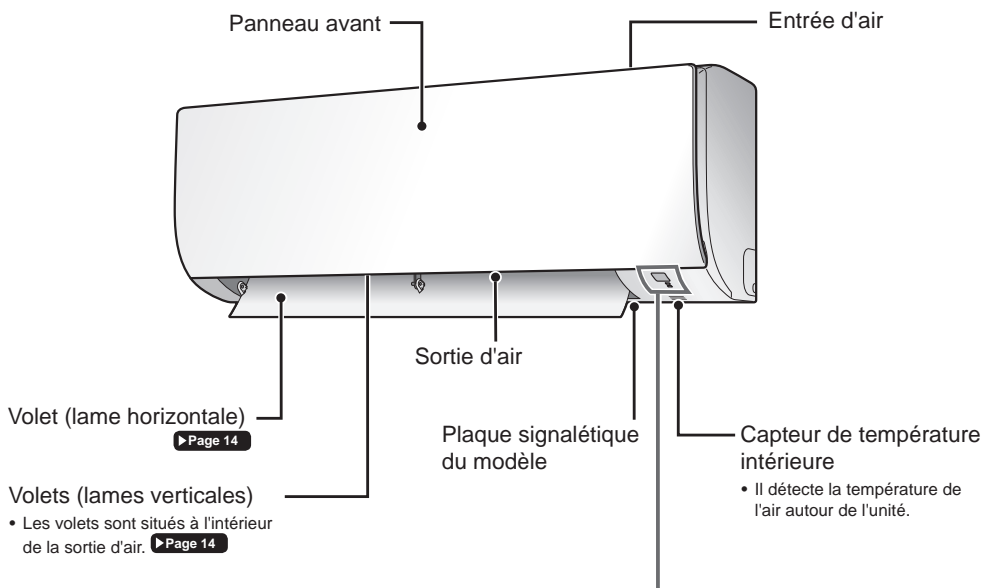

Écran

- Récepteur de signal
- Il reçoit les signaux de la télécommande.
 - Un bip sonore est émis lorsque l'unité reçoit un signal.

Cas	Type de son
Début du fonctionnement	bip-bip
Modification des réglages	bip
Arrêt du fonctionnement	bip long

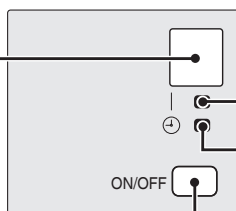

- Témoin FONCTIONNEMENT (Vert)
- Témoin MINUTERIE (orange) **▶ Page 17, 18**

Interrupteur MARCHÉ/ARRÊT de l'unité intérieure

- Appuyez une fois sur cet interrupteur pour démarrer le fonctionnement. Appuyez une nouvelle fois pour l'arrêter.
- Reportez-vous au tableau suivant pour le réglage du mode de fonctionnement.

Mode	Réglage de la température	Débit d'air
AUTO	25°C	AUTO

- Cet interrupteur peut être utilisé en l'absence de télécommande.

Noms des composants

FTX20KV1B / FTX25KV1B / FTX35KV1B

- Ouvrez le panneau avant

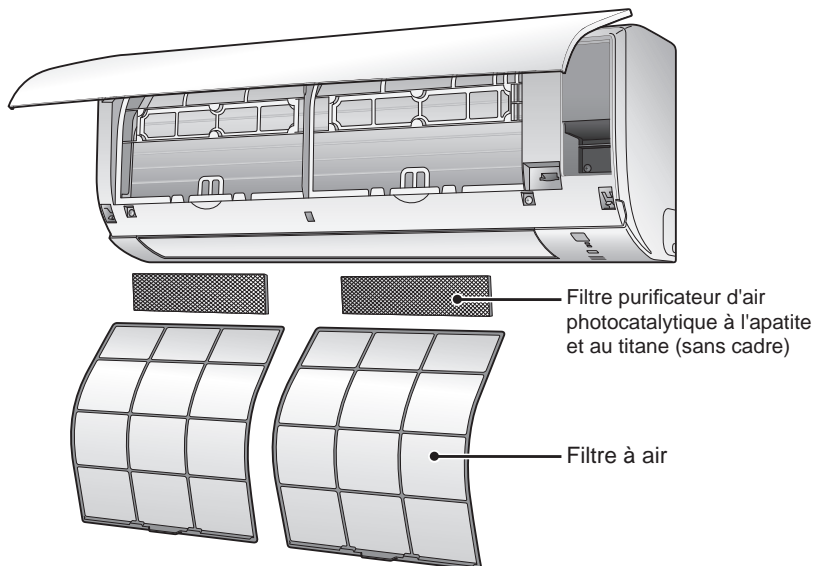

Unité extérieure

- L'aspect de l'unité extérieure peut varier d'un modèle à l'autre.

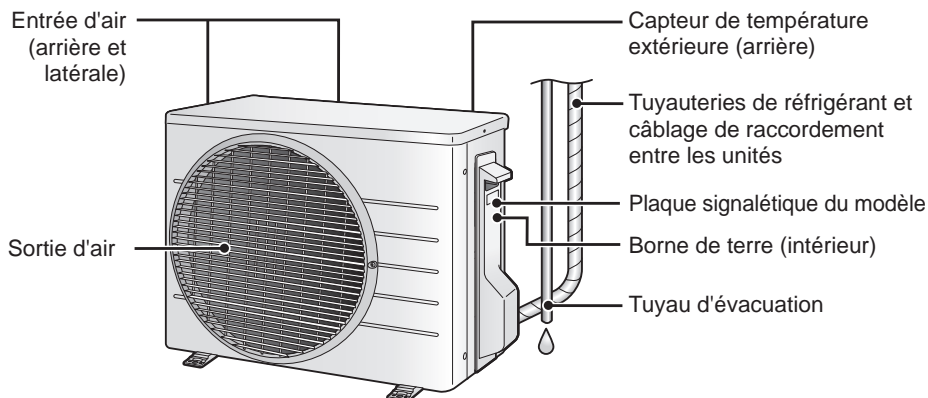

Noms des composants

FTX50KV1B / FTX60KV1B

Unité intérieure

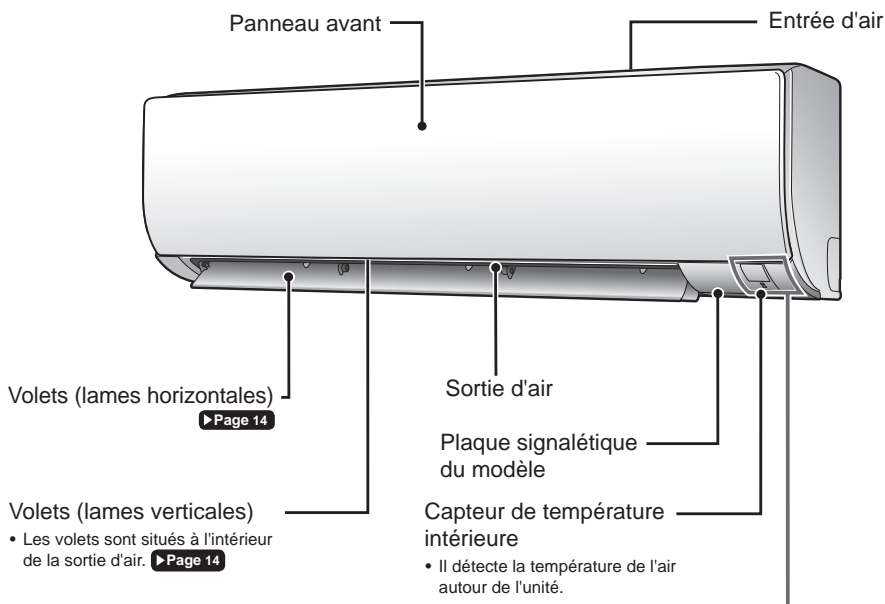

Écran

Récepteur de signal

- Il reçoit les signaux de la télécommande.
- Un bip sonore est émis lorsque l'unité reçoit un signal.

Cas	Type de son
Début du fonctionnement	bip-bip
Modification des réglages	bip
Arrêt du fonctionnement	bip long

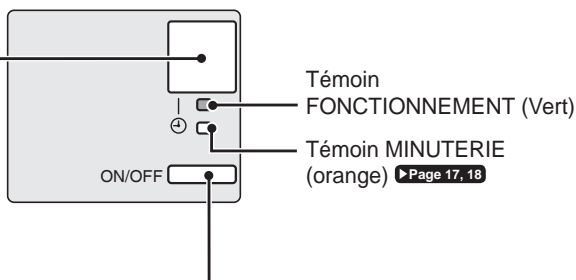

Interrupteur MARCHÉ/ARRÊT de l'unité intérieure

- Appuyez une fois sur cet interrupteur pour démarrer le fonctionnement. Appuyez une nouvelle fois pour l'arrêter.
- Reportez-vous au tableau suivant pour le réglage du mode de fonctionnement.

Mode	Réglage de la température	Débit d'air
AUTO	25°C	AUTO

- Cet interrupteur peut être utilisé en l'absence de télécommande.

Noms des composants

FTX50KV1B / FTX60KV1B

- Ouvrez le panneau avant

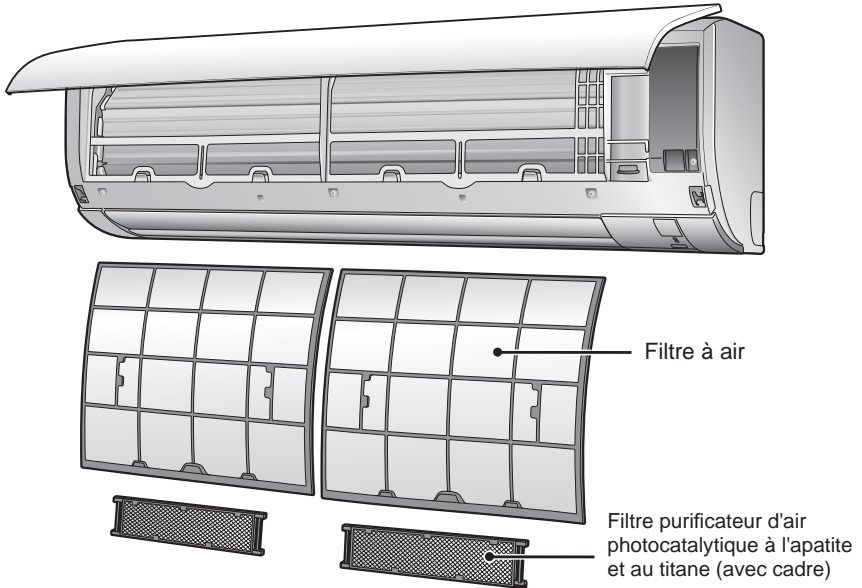

Unité extérieure

- L'aspect de l'unité extérieure peut varier d'un modèle à l'autre.

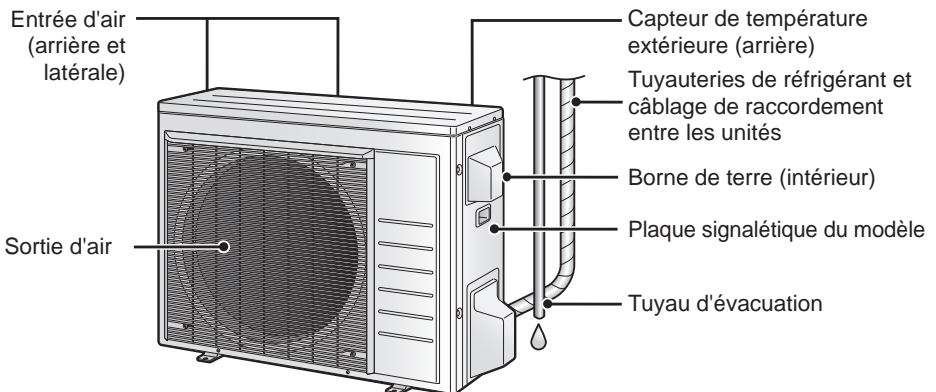

Noms des composants

Télécommande

Écran (à cristaux liquides)

- Il affiche les réglages définis. (Dans cette illustration, l'affichage de chaque section est présenté à des fins explicatives.)

Bouton AUTO

- Il sélectionne automatiquement un mode de fonctionnement adapté (RAFRAÎCHISSEMENT ou CHAUFFAGE) en fonction de la température de la pièce et démarre le fonctionnement. ▶Page 11

Boutons de fonctionnement direct

- Ils lancent le mode RAFRAÎCHISSEMENT, DÉSHUMIDIFICATION, CHAUFFAGE ou VENTILATEUR UNIQUEMENT. ▶Page 11

Bouton de réglage de la TEMPÉRATURE

- Il permet de modifier le réglage de la température. ▶Page 12

Touche COMFORT

- Mode COURANT D'AIR CONFORTABLE. ▶Page 15

Touche PUISSANT

- Fonctionnement en mode PUISSANT. ▶Page 15

Bouton MINUTERIE D'ARRÊT (mode RÉGLAGE NOCTURNE)

▶Page 18

Bouton MINUTERIE DE MARCHÉ

▶Page 17

Émetteur de signal



Récepteur

- Pour utiliser la télécommande, pointez l'émetteur vers l'unité intérieure. En cas d'obstacle des signaux entre l'unité et la télécommande (à cause de rideaux, par exemple), l'unité ne fonctionne pas.
- La distance maximale de transmission est d'environ 7 mètres.

Bouton ARRÊT

- Il permet d'arrêter le fonctionnement. ▶Page 12

Touche de réglage du VENTILATEUR

- Elle permet de sélectionner le débit d'air. ▶Page 13

Touche ÉCONO

- Mode ÉCONO ▶Page 16

Touche OSCILLATION

- Elle permet de régler le sens du flux d'air. ▶Page 14

Touche ANNULATION DE MINUTERIE

- Elle permet d'annuler le réglage de la minuterie. ▶Page 17, 18

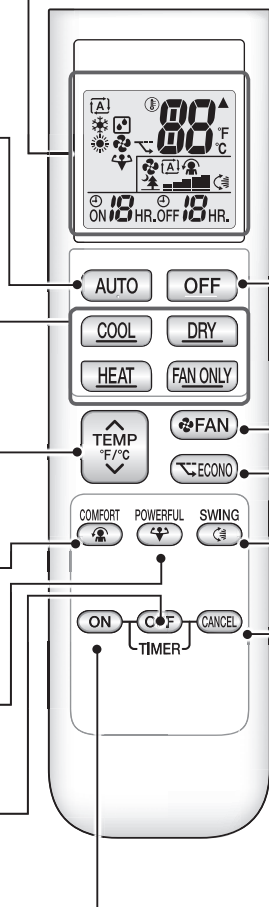

Préparation avant utilisation

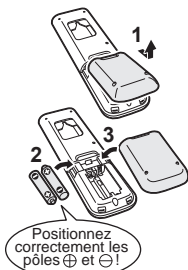

Insertion des piles

1. Retirez le couvercle arrière en le faisant glisser, puis en le soulevant légèrement.
2. Insérez 2 piles sèches AAA.LR03 (alcalines).
3. Remettez le couvercle arrière en place.

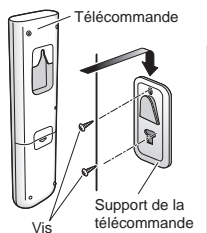

Fixation du support de la télécommande sur un mur

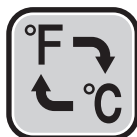

1. Sélectionnez un emplacement à partir duquel les signaux atteignent l'unité.
2. Fixez le support sur un mur, un pilier ou un point similaire à l'aide des vis fournies avec le support.
3. Placez la télécommande sur son support.

Commutateur de l'affichage Fahrenheit/Celsius



- Appuyez simultanément sur  et  (bouton MINUTERIE) pendant environ 5 secondes.

- La température s'affiche en degrés Celsius, puis en degrés Fahrenheit, et vice versa.
- La conversion est uniquement possible lorsque la température s'affiche.

Activez le disjoncteur

- Une fois l'unité sous tension, le volet de l'unité intérieure s'ouvre et se ferme une fois pour définir la position de référence.

REMARQUE

Remarques relatives aux piles

- Lors du remplacement des piles, utilisez des modèles de même type et remplacez les deux piles en même temps.
- Les piles durent environ 1 an. Si la luminosité de l'écran de la télécommande commence à décliner et si la plage de transmission possible se dégrade en l'espace d'un an, remplacez les deux piles par de nouvelles piles AAA.LR03 (alcalines).
- Les piles fournies avec la télécommande sont conçues pour le fonctionnement initial. Elles peuvent se décharger en moins d'1 an.

Remarques relatives à la télécommande

- Ne faites pas tomber la télécommande. Ne la mouillez pas.



Modes AUTO · RAFRAÎCHISSEMENT · DÉSHUMIDIFICATION · CHAUFFAGE · VENTILATEUR UNIQUEMENT



Le climatiseur fonctionne selon le mode de votre choix.

Démarrage du fonctionnement

Mode AUTO

- Ce mode permet de sélectionner automatiquement la température et le mode de fonctionnement adaptés.

Appuyez sur **AUTO**.



Mode RAFRAÎCHISSEMENT

- Ce mode permet de réduire la température.

Appuyez sur **COOL**.



Mode DÉSHUMIDIFICATION

- Ce mode permet de réduire l'humidité.

Appuyez sur **DRY**.



Mode CHALEUR

- Ce mode permet d'augmenter la température.

Appuyez sur **HEAT**.



Mode VENTILATEUR UNIQUEMENT

- Ce mode permet de faire circuler l'air dans la pièce.

Appuyez sur **FAN ONLY**.



- Le témoin de FONCTIONNEMENT s'allume en vert.



Écran

REMARQUE

Remarques relatives au mode AUTO

- En mode AUTO, le système sélectionne un mode de fonctionnement adapté (RAFRAÎCHISSEMENT ou CHAUFFAGE) en fonction de la température de la pièce et démarre le fonctionnement.
- Le système sélectionne automatiquement un nouveau réglage à intervalles réguliers de manière à ce que la température intérieure atteigne le niveau défini par l'utilisateur.

Remarque relative au mode DÉSHUMIDIFICATION

- Ce mode permet de supprimer l'humidité tout en maintenant la température de la pièce. Elle contrôle automatiquement la température et le débit d'air, le réglage manuel de ces fonctions n'est donc pas disponible.

Modes AUTO · RAFRAÎCHISSEMENT · DÉSHUMIDIFICATION · CHAUFFAGE · VENTILATEUR UNIQUEMENT

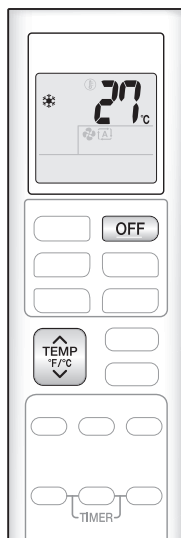

Arrêt du fonctionnement

Appuyez sur **OFF**.

- Le témoin de FONCTIONNEMENT s'éteint.

Modification du réglage de la température

Appuyez sur **TEMP F/C**.

- Appuyez sur **^** pour augmenter la température et sur **v** pour la réduire.

Mode RAFRAÎCHISSEMENT	Mode CHALEUR	Mode AUTO	Mode DÉSHUMIDIFICATION ou VENTILATEUR UNIQUEMENT
18 – 32°C	10 – 30°C	18 – 30°C	Le réglage de la température ne peut pas être modifié.

Conseils pour réaliser des économies d'énergie

Un réglage de température modéré permet d'économiser l'énergie.

- Réglage de température recommandé
 - Pour le rafraîchissement: 26 – 28°C
 - Pour le chauffage: 20 – 24°C

Couvrez les fenêtres à l'aide d'un store ou de rideaux.

- Le fait d'empêcher la lumière du soleil et l'air extérieur de rentrer amplifie l'effet de rafraîchissement (chauffage).

Maintien de la propreté des filtres à air

- Les filtres à air obstrués entraînent un fonctionnement inefficace et des pertes d'énergie. Nettoyez-les toutes les 2 semaines environ.

► Page 20, 23

Si vous ne comptez pas utiliser le climatiseur pendant une période de temps prolongée, au printemps ou en automne, par exemple, désactivez le disjoncteur.

- Le climatiseur consomme toujours une certaine quantité d'électricité même lorsqu'il ne fonctionne pas.





Réglage du débit d'air

Vous pouvez régler le débit d'air pour plus de confort.

Réglage du débit d'air

Appuyez sur FAN.

- Chaque pression sur modifie le réglage du débit d'air selon une séquence définie.



- Lorsque le débit d'air est réglé sur " ", le fonctionnement silencieux de l'unité intérieure est activé et le niveau sonore émis par l'unité est réduit.
- En mode de fonctionnement silencieux, le débit d'air est faible.

Modes AUTO · RAFRAÎCHISSEMENT · CHAUFFAGE et VENTILATEUR UNIQUEMENT				Mode DÉSHUMIDIFICATION
			...	Le réglage du débit d'air ne peut être modifié.

REMARQUE

Remarque relative au réglage du débit d'air

- L'effet de rafraîchissement (chauffage) est limité lorsque le débit d'air est réduit.



Réglage du sens du flux d'air

Vous pouvez régler le sens du flux d'air pour plus de confort.

⚠ ATTENTION

- Utilisez toujours la télécommande pour régler l'inclinaison du volet. Ne forcez jamais le mouvement du volet avec votre main, car cela risque de provoquer un dysfonctionnement.
- Faites attention lors du réglage des volets. Le ventilateur tourne à grande vitesse au niveau de la sortie d'air.

Démarrage de l'oscillation automatique

Flux d'air vers le haut et vers le bas

Appuyez sur .

- "  " s'affiche sur l'écran à cristaux liquides.
- Le volet (lame horizontale) commence à osciller.

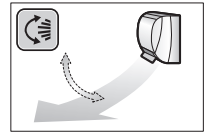

Réglage du volet sur la position souhaitée

- Cette fonction est disponible lorsque le volet est en mode d'oscillation automatique.

Appuyez sur  une fois que le volet a atteint la position souhaitée.

- "  " disparaît de l'écran à cristaux liquides.

Réglage des volets sur la position souhaitée

Maintenez les boutons enfoncés et déplacez les volets (lames verticales).

FTX20KV1B / FTX25KV1B / FTX35KV1B

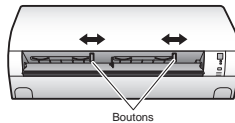

FTX50KV1B / FTX60KV1B

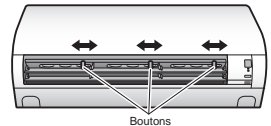

REMARQUE

Remarques relatives au réglage du sens du flux d'air

- La plage mobile des volets varie en fonction du mode de fonctionnement.
- Le volet s'arrête en position supérieure si le débit d'air est réduit pendant que l'unité est réglée avec oscillation vers le haut et le bas.

Plage mobile du volet

RAFRAÎCHISSEMENT/
DÉSHUMIDIFICATION

VENT. UNIQUEMENT

CHAUFFAGE

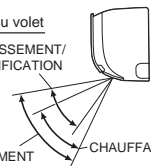



Mode COURANT D'AIR CONFORTABLE

Le sens et le débit de l'air sont réglés de manière à ce que l'air ne soit pas soufflé directement sur les personnes présentes dans la pièce.

Démarrage du mode COURANT D'AIR CONFORTABLE

Appuyez sur .

- "  " s'affiche sur l'écran à cristaux liquides.

	Modes RAFRAÎCHISSEMENT et DÉSHUMIDIFICATION	Mode CHALEUR
Sens du volet	Vers le haut	Vers le bas
Débit d'air	AUTO	

- Indisponible pour le mode VENTILATEUR UNIQUEMENT.

Annulation du mode COURANT D'AIR CONFORTABLE

Appuyez de nouveau sur .

- "  " disparaît de l'écran à cristaux liquides.
- Le volet est ramené à la position mémorisée avant l'activation du mode COURANT D'AIR CONFORTABLE.



Mode PUISSANT

Le mode PUISSANT intensifie l'effet de rafraîchissement (chauffage) quel que soit le mode de fonctionnement sélectionné. Dans ce mode, le climatiseur fonctionne à sa capacité maximale.

Démarrage du mode PUISSANT

Appuyez sur .

- "  " s'affiche sur l'écran à cristaux liquides.
- Le mode PUISSANT prendra fin dans 20 minutes. Le système fonctionnera ensuite de nouveau selon les réglages utilisés avant activation du mode PUISSANT.

Annulation du mode PUISSANT

Appuyez de nouveau sur .

- "  " disparaît de l'écran à cristaux liquides.



Mode ÉCONO

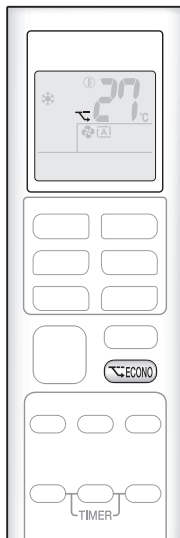

Le mode ÉCONO permet un fonctionnement efficace tout en limitant la consommation électrique maximale.

Cette fonction permet d'empêcher le disjoncteur de se déclencher lorsque l'unité fonctionne en même temps que d'autres appareils sur le même circuit.

Démarrage du mode ÉCONO

► Appuyez sur .

- "°C" s'affiche sur l'écran à cristaux liquides.
- Indisponible pour le mode VENTILATEUR UNIQUEMENT.

Annulation du mode ÉCONO

► Appuyez de nouveau sur .

- "°C" disparaît de l'écran à cristaux liquides.

REMARQUE

Remarque relative au mode COURANT D'AIR CONFORTABLE

- Si l'orientation du flux d'air vers le haut et vers le bas est sélectionnée, le mode COURANT D'AIR CONFORTABLE est annulé.

Remarques relatives au mode PUISSANT

- Si vous appuyez sur , les réglages sont annulés et l'icône "❄️" disparaît de l'écran à cristaux liquides.
- Le mode PUISSANT n'augmente pas la capacité du climatiseur si celui-ci est déjà en fonctionnement à un niveau maximal.

- En modes RAFRAÎCHISSEMENT, CHAUFFAGE et AUTO

Pour bénéficier d'un effet de rafraîchissement (chauffage) maximal, la capacité de l'unité extérieure augmente et le débit d'air est réglé sur la valeur maximale.

Le réglage de la température ne peut pas être modifié.

- En mode DÉSHUMIDIFICATION

Le réglage de la température est réduit de 2,5°C et le débit d'air augmente légèrement.

- En mode VENTILATEUR UNIQUEMENT

Le débit d'air est réglé sur la valeur maximale.

Remarques relatives au mode ÉCONO

- Si vous appuyez sur , les réglages sont annulés et l'icône "°C" disparaît de l'écran à cristaux liquides.
- Si le niveau de consommation électrique est déjà faible, le basculement en mode ÉCONO ne va pas davantage réduire la consommation électrique.

Quelques fonctions utiles peuvent être utilisées ensemble.

COURANT D'AIR CONFORTABLE + ÉCONO	Disponible
PUISSANT + COURANT D'AIR CONFORTABLE	Non disponible*
PUISSANT + ÉCONO	Non disponible*

*La priorité est donnée à la fonction dont le bouton a été actionné en dernier.



Fonctionnement de la MINUTERIE DE MARCHE/D'ARRÊT



Les fonctions de minuterie sont utiles pour activer ou désactiver automatiquement le climatiseur la nuit ou le matin. Vous pouvez également associer les fonctions de MINUTERIE DE MARCHE et D'ARRÊT.

Fonctionnement de la MINUTERIE DE MARCHE

Appuyez sur **ON**.



"ON HR." s'affiche sur l'écran à cristaux liquides.

- Chaque pression sur **ON** augmente le réglage de 1 heure. La durée peut être réglée entre 1 et 12 heures.
- Le témoin de la MINUTERIE s'allume en orange.

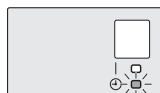

Écran

Annulation du fonctionnement de la MINUTERIE DE MARCHE

Appuyez sur **CANCEL**.



"ON HR." disparaît de l'écran à cristaux liquides.

- Le témoin de la minuterie s'éteint.

REMARQUE

Réglez de nouveau la minuterie dans les cas suivants:

- en cas de désactivation du disjoncteur
- en cas de panne d'électricité
- après le remplacement des piles de la télécommande.

Fonctionnement de la MINUTERIE DE MARCHE/D'ARRÊT

Fonctionnement de la MINUTERIE D'ARRÊT

Appuyez sur **OFF**.



"OFF 1 HR." s'affiche sur l'écran à cristaux liquides.

- Chaque pression sur **OFF** augmente le réglage de 1 heure. La durée peut être réglée entre 1 et 12 heures.
- Le témoin de la MINUTERIE s'allume en orange.

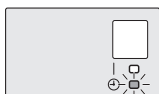

Écran

Annulation du fonctionnement de la MINUTERIE D'ARRÊT

Appuyez sur **CANCEL**.

- "OFF 1 HR." disparaît de l'écran à cristaux liquides.
- Le témoin de la minuterie s'éteint.

Association de la MINUTERIE DE MARCHE et de la MINUTERIE D'ARRÊT

- L'exemple ci-dessous indique comment associer les 2 minuteries.
- Les icônes "ON" et "OFF" s'affichent sur l'écran à cristaux liquides.

[Exemple]



Réglage pendant que l'unité fonctionne

- Arrêt de l'unité 1 heure plus tard et remise en marche 7 heures après l'arrêt.

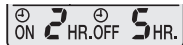

Réglage pendant que l'unité est arrêtée

- Mise en marche de l'unité 2 heures plus tard et arrêt 3 heures après la mise en marche.

REMARQUE

Mode RÉGLAGE NOCTURNE

- Lorsque la MINUTERIE D'ARRÊT est définie, le climatiseur ajuste automatiquement le réglage de la température (0,5°C de plus en mode RAFRAÎCHISSEMENT et 2,0°C de moins en mode CHAUFFAGE) de manière à éviter tout rafraîchissement (chauffage) excessif pendant votre sommeil.

Entretien et nettoyage

FTX20KV1B / FTX25KV1B / FTX35KV1B

⚠ ATTENTION

- Avant de procéder au nettoyage, veuillez à arrêter le fonctionnement et à désactiver le disjoncteur.
- Ne touchez pas aux ailettes en aluminium de l'unité intérieure. Vous risquez de vous blesser si vous touchez à ces pièces.

■ Référence rapide

Nettoyage des pièces

Panneau avant

- Essuyez-le à l'aide d'un chiffon doux et humide.
- Seul un produit détergent neutre peut être utilisé.

En cas de saleté



Filtre à air

- Aspirez la poussière ou nettoyez le filtre.

Une fois toutes les 2 semaines

► Page 20

Unité intérieure, unité extérieure et télécommande

- Essuyez-les à l'aide d'un chiffon doux.

En cas de saleté

Filtre purificateur d'air photocatalytique à l'apatite et au titane (sans cadre)

- Aspirez la poussière ou remplacez le filtre.

[Nettoyage]

Une fois tous les 6 mois

► Page 21

[Remplacement]

Une fois tous les 3 ans

► Page 21

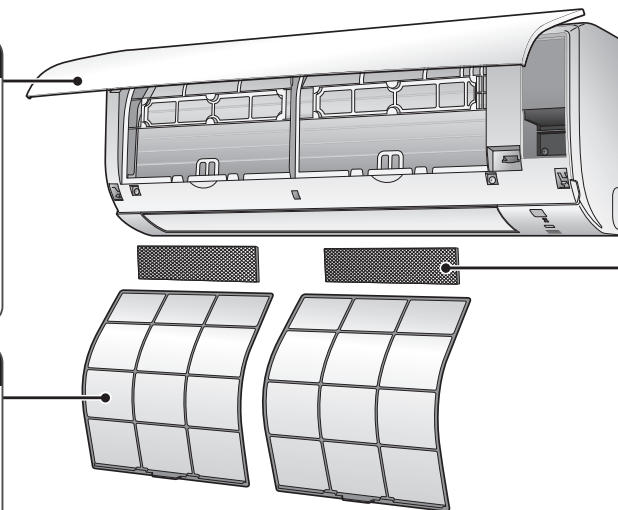

REMARQUE

N'utilisez pas les matériaux suivants pour le nettoyage:

- de l'eau à plus de 40°C,
- un liquide volatil tel que le benzène, l'essence et le diluant,
- des agents de polissage et
- des matériaux rugueux tels qu'un balai-brosse.



Entretien et nettoyage

FTX20KV1B / FTX25KV1B / FTX35KV1B

■ Filtre à air

1. Ouvrez le panneau avant.

- Maintenez le panneau avant par les côtés et ouvrez-le.

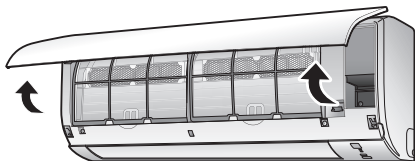

2. Retirez les filtres à air.

- Poussez la languette du filtre située au centre de chaque filtre à air légèrement vers le haut, puis abaissez-la.

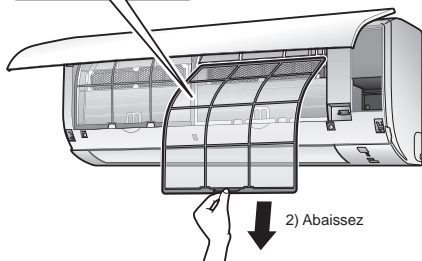
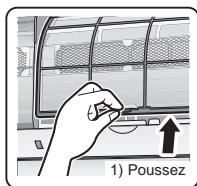

3. Nettoyez les filtres à air avec de l'eau ou un aspirateur.

- Nous vous recommandons de nettoyer les filtres à air toutes les 2 semaines.

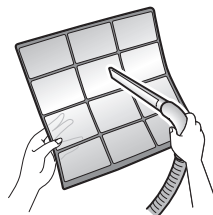

Si la poussière est tenace

- Lavez les filtres à air avec un produit détergent neutre dilué dans de l'eau tiède, puis laissez-les sécher à l'ombre.



4. Remettez les filtres en place.

5. Fermez doucement le panneau avant.

- Appuyez des deux côtés et au centre du panneau.

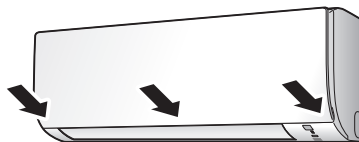

- Veillez à ce que le panneau avant soit fermement fixé.

Entretien et nettoyage

FTX20KV1B / FTX25KV1B / FTX35KV1B

■ Filtre purificateur d'air photocatalytique à l'apatite et au titane

1. Ouvrez le panneau avant et sortez les filtres à air. ►Page 20

2. Retirez les filtres purificateurs d'air photocatalytique à l'apatite et au titane.

- Retirez les filtres des languettes.

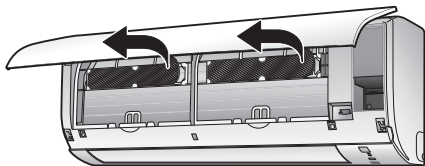

3. Nettoyez ou remplacez les filtres purificateurs d'air photocatalytique à l'apatite et au titane.

[Nettoyage]

3-1 Aspirez la poussière et laissez-les tremper dans de l'eau ou de l'eau tiède pendant 10 à 15 minutes environ s'ils sont très sales.

- Ne retirez pas le filtre du cadre lors du nettoyage avec de l'eau.



3-2 Après le nettoyage, secouez les filtres pour évacuer l'eau restante et laissez-les sécher à l'ombre.

- Ne tordez pas et n'essorez pas le filtre pour en évacuer l'eau.

[Remplacement]

Retirez le filtre des languettes et installez un nouveau filtre.

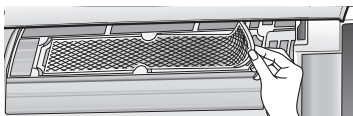

- Mettez l'ancien filtre au rebut en tant que déchet non inflammable.

4. Insérez les nouveaux filtres purificateurs d'air photocatalytique à l'apatite et au titane à leur emplacement d'origine.

- Vérifiez que le filtre est correctement inséré dans les languettes avant de le fixer.

5. Remettez les filtres en place. ►Page 20

6. Fermez doucement le panneau avant. ►Page 20

REMARQUE

- Fonctionnement avec des filtres sales:
 - impossible de désodoriser l'air,
 - impossible de nettoyer l'air,
 - faibles performances de chauffage ou de rafraîchissement et
 - émission possible d'odeurs.
- Mettez les anciens filtres au rebut en tant que déchets non inflammables.
- Pour commander un filtre purificateur d'air photocatalytique à l'apatite et au titane, contactez le revendeur auprès duquel vous avez acheté le climatiseur.

Élément	Filtre purificateur d'air photocatalytique à l'apatite et au titane 1 jeu
Référence	KAF970A46

Entretien et nettoyage

FTX50KV1B / FTX60KV1B

⚠ ATTENTION

- Avant de procéder au nettoyage, veuillez à arrêter le fonctionnement et à désactiver le disjoncteur.
- Ne touchez pas aux ailettes en aluminium de l'unité intérieure. Vous risquez de vous blesser si vous touchez à ces pièces.

■ Référence rapide

Nettoyage des pièces

Panneau avant

- Essuyez-le à l'aide d'un chiffon doux et humide.
- Seul un produit détergent neutre peut être utilisé.

En cas de saleté



Filtre à air

- Aspirez la poussière ou nettoyez le filtre.

Une fois toutes les 2 semaines

► Page 23

Unité intérieure, unité extérieure et télécommande

- Essuyez-les à l'aide d'un chiffon doux.

En cas de saleté

Filtre purificateur d'air photocatalytique à l'apatite et au titane (avec cadre)

- Aspirez la poussière ou remplacez le filtre.

[Nettoyage]

Une fois tous les 6 mois

► Page 24

[Remplacement]

Une fois tous les 3 ans

► Page 24

REMARQUE

N'utilisez pas les matériaux suivants pour le nettoyage:

- de l'eau à plus de 40°C,
- un liquide volatil tel que le benzène, l'essence et le diluant,
- des agents de polissage et
- des matériaux rugueux tels qu'un balai-brosse.



Entretien et nettoyage

FTX50KV1B / FTX60KV1B

■ Filtre à air

1. Ouvrez le panneau avant.

- Maintenez le panneau avant par les côtés et ouvrez-le.

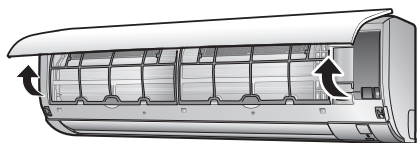

2. Retirez les filtres à air.

- Poussez la languette du filtre située au centre de chaque filtre à air légèrement vers le haut, puis abaissez-la.

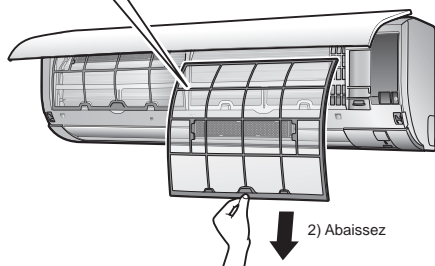
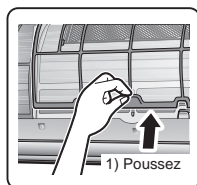

3. Nettoyez les filtres à air avec de l'eau ou un aspirateur.

- Nous vous recommandons de nettoyer les filtres à air toutes les 2 semaines.

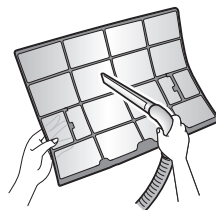

Si la poussière est tenace

- Lavez les filtres à air avec un produit détergent neutre dilué dans de l'eau tiède, puis laissez-les sécher à l'ombre.
- Veillez à retirer le filtre purificateur d'air photocatalytique à l'apatite et au titane. Reportez-vous à "**Filtre purificateur d'air photocatalytique à l'apatite et au titane**" à la page suivante.



4. Remettez les filtres en place.

5. Fermez doucement le panneau avant.

- Appuyez des deux côtés et au centre du panneau avant.



- Veillez à ce que le panneau avant soit fermement fixé.

Entretien et nettoyage

FTX50KV1B / FTX60KV1B

■ Filtre purificateur d'air photocatalytique à l'apatite et au titane

1. Ouvrez le panneau avant et sortez les filtres à air. ► Page 23

2. Retirez les filtres purificateurs d'air photocatalytique à l'apatite et au titane.

- Maintenez les parties encastrées du cadre et décrochez les 4 pinces.

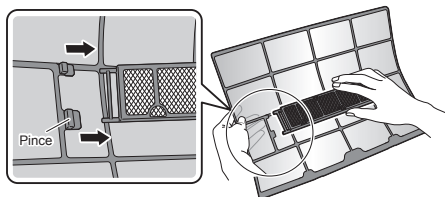

3. Nettoyez ou remplacez les filtres purificateurs d'air photocatalytique à l'apatite et au titane.

[Nettoyage]

3-1 Aspirez la poussière et laissez-les tremper dans de l'eau ou de l'eau tiède pendant 10 à 15 minutes environ s'ils sont très sales.

- Ne retirez pas le filtre du cadre lors du nettoyage avec de l'eau.



3-2 Après le nettoyage, secouez les filtres pour évacuer l'eau restante et laissez-les sécher à l'ombre.

- Ne tordez pas et n'essorez pas le filtre pour en évacuer l'eau.

[Remplacement]

Retirez le filtre de son cadre et préparez un nouveau filtre.

- Ne jetez pas le cadre du filtre. Réutilisez le cadre lors du remplacement du filtre purificateur d'air photocatalytique à l'apatite et au titane.

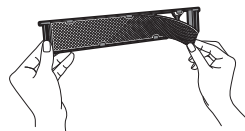

- Mettez l'ancien filtre au rebut en tant que déchet non inflammable.

4. Insérez les nouveaux filtres purificateurs d'air photocatalytique à l'apatite et au titane à leur emplacement d'origine.

- Vérifiez que le filtre est correctement inséré dans les languettes avant de le fixer.

5. Remettez les filtres en place. ► Page 23

6. Fermez doucement le panneau avant. ► Page 23

REMARQUE

- Fonctionnement avec des filtres sales :
 - impossible de désodoriser l'air,
 - impossible de nettoyer l'air,
 - faibles performances de chauffage ou de rafraîchissement et
 - émission possible d'odeurs.
- Mettez les anciens filtres au rebut en tant que déchets non inflammables.
- Pour commander un filtre purificateur d'air photocatalytique à l'apatite et au titane, contactez le revendeur auprès duquel vous avez acheté le climatiseur.

Élément	Filtre purificateur d'air photocatalytique à l'apatite et au titane 1 jeu
Référence	KAF970A46

Entretien et nettoyage

Tous les modèles

- Avant une longue période de non-utilisation

1. Lancez le mode VENTILATEUR UNIQUEMENT pendant plusieurs heures afin de sécher l'intérieur de l'unité.

- Appuyez sur **FAN ONLY**.

2. Une fois l'opération terminée, désactivez le disjoncteur du climatiseur de la pièce.

3. Retirez les piles de la télécommande.

- Entretien périodique recommandé

- Dans certaines conditions de fonctionnement, l'intérieur du climatiseur peut s'encrasser après plusieurs saisons d'utilisation, ce qui entraîne de mauvaises performances. Nous vous recommandons de confier l'entretien périodique à un entrepreneur qualifié en plus du nettoyage régulièrement effectué par l'utilisateur.
- Concernant la maintenance par un entrepreneur qualifié, contactez le revendeur auprès duquel vous avez acheté le climatiseur.

FAQ

Unité intérieure

Le volet n'oscille pas immédiatement.

- Le climatiseur ajuste la position du volet. Le volet devrait se mettre en mouvement sous peu.

Le climatiseur cesse de générer un flux d'air pendant le mode CHAUFFAGE.

- Une fois que la température définie est atteinte, le débit d'air est réduit et l'unité s'arrête afin d'éviter de créer un flux d'air froid. Le fonctionnement reprend automatiquement lorsque la température intérieure diminue.

Le mode CHAUFFAGE est désactivé de manière soudaine et un son d'écoulement est audible.

- L'unité extérieure est en cours de dégivrage. Le mode CHAUFFAGE démarre une fois l'unité extérieure dégivrée. Cela peut durer 4 à 12 minutes.

Le fonctionnement ne démarre pas rapidement.

- Si vous avez appuyé sur **AUTO** ou sur n'importe quel bouton de fonctionnement direct peu de temps après l'arrêt du fonctionnement.
- Lorsque le mode a été sélectionné de nouveau.
 - Cela a pour but de protéger le climatiseur. Vous devez patienter 3 minutes environ.

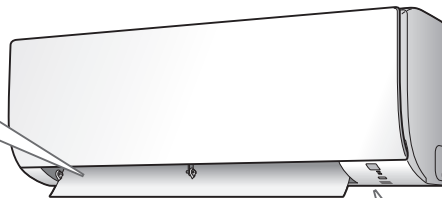

Vous entendez des sons différents.

- **Un son d'écoulement d'eau**
 - Ce son est généré par l'écoulement du réfrigérant dans le climatiseur.
 - Il s'agit du son de pompage de l'eau dans le climatiseur, il est audible lorsque l'eau est pompée du climatiseur en mode RAFRAÎCHISSEMENT ou DÉSHUMIDIFICATION.
- **Souffle**
 - Ce son est généré par l'inversion du flux de réfrigérant dans le climatiseur.
- **Tic-tac**
 - Ce son est généré lorsque le coffret et le cadre du climatiseur augmentent ou diminuent légèrement suite à un changement de température.
- **Sifflement**
 - Ce son est généré lors de l'écoulement du réfrigérant pendant le dégivrage.
- **Cliquetis en fonctionnement ou à l'arrêt**
 - Ce son est généré lors du fonctionnement des pièces électriques ou des clapets de commande du réfrigérant.
- **Son de battement**
 - Ce son est audible de l'intérieur du climatiseur lorsque le ventilateur d'échappement est activé alors que les portes de la pièce sont fermées. Ouvrez la fenêtre ou désactivez le ventilateur d'échappement.

Unité extérieure

L'unité extérieure évacue de l'eau ou de la vapeur.

- **En mode CHALEUR**
 - Le givre présent sur l'unité extérieure se transforme en eau ou en vapeur lorsque le climatiseur est en mode de dégivrage.
- **En mode RAFRAÎCHISSEMENT ou DÉSHUMIDIFICATION**
 - L'humidité présente dans l'air se transforme en eau sur la surface froide de la tuyauterie de l'unité extérieure et goutte.

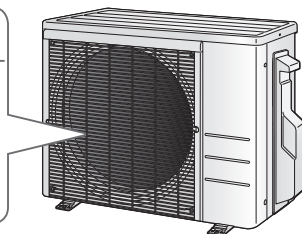

Dépannage

Avant d'effectuer une demande de réparation, vérifiez les points suivants.
Si le problème persiste, contactez votre revendeur.



Ce n'est pas un problème.

Ce cas ne représente pas un problème.



Vérifier

Effectuez un nouveau contrôle avant de demander des réparations.

Le climatiseur ne fonctionne pas.

Cas	Description/Points à contrôler
Le témoin de FONCTIONNEMENT est éteint.	<ul style="list-style-type: none"> Le disjoncteur s'est-il déclenché ou un fusible a-t-il sauté? Y a-t-il une coupure d'électricité? Y a-t-il des piles dans la télécommande?
Le témoin de FONCTIONNEMENT clignote.	<ul style="list-style-type: none"> Coupez l'alimentation à l'aide du disjoncteur et relancez le fonctionnement à l'aide de la télécommande. Si le témoin de FONCTIONNEMENT clignote toujours, vérifiez le code d'erreur et consultez votre revendeur. ► Page 30

Le climatiseur a soudainement arrêté de fonctionner.

Cas	Description/Points à contrôler
Le témoin de FONCTIONNEMENT est allumé.	<ul style="list-style-type: none"> Pour protéger le système; il est possible que le climatiseur cesse de fonctionner après une soudaine et importante fluctuation de la tension. Le fonctionnement reprend automatiquement après 3 minutes environ.
Le témoin de FONCTIONNEMENT clignote.	<ul style="list-style-type: none"> L'entrée ou la sortie d'air des unités intérieure ou extérieure est-elle obstruée? Arrêtez l'unité et, une fois le disjoncteur coupé, retirez l'obstacle à la circulation de l'air. Redémarrez ensuite l'unité à l'aide de la télécommande. Si le témoin de FONCTIONNEMENT clignote toujours, vérifiez le code d'erreur et consultez votre revendeur. ► Page 30

Il est impossible d'arrêter le fonctionnement du climatiseur.

Cas	Description/Points à contrôler
Le climatiseur continue de fonctionner même une fois le fonctionnement stoppé.	<ul style="list-style-type: none"> Immédiatement après l'arrêt du climatiseur <ul style="list-style-type: none"> Le ventilateur de l'unité extérieure continue de tourner pendant environ 1 minute pour protéger le système. Alors que le climatiseur ne fonctionne pas <ul style="list-style-type: none"> Lorsque la température extérieure est élevée, le ventilateur de l'unité extérieure peut commencer à fonctionner pour protéger le système.

La pièce ne se réchauffe pas/ne se rafraîchit pas.

Cas	Description/Points à contrôler
L'air ne sort pas.	<ul style="list-style-type: none"> En mode CHALEUR <ul style="list-style-type: none"> Le climatiseur est en cours de préchauffage. Attendez 1 à 4 minutes. Pendant le dégivrage, l'unité intérieure n'émet pas d'air chaud.
L'air ne sort pas. / L'air sort.	<ul style="list-style-type: none"> Le réglage du débit d'air est-il adapté? <ul style="list-style-type: none"> Le réglage du débit d'air est-il bas ("fonctionnement silencieux de l'unité intérieure" ou "débit d'air 1")? Augmentez le réglage du débit d'air. La température définie est-elle adaptée? Le réglage du sens du flux d'air est-il adapté?
L'air sort.	<ul style="list-style-type: none"> Un meuble est-il placé directement sous ou à proximité de l'unité intérieure? L'unité fonctionne-t-elle en mode ÉCONO? ► Page 16 Les filtres à air sont-ils sales? L'entrée ou la sortie d'air des unités intérieure ou extérieure est-elle obstruée? Y a-t-il une fenêtre ou une porte ouverte? Un ventilateur d'échappement fonctionne-t-il?

Dépannage

De la vapeur sort.

Cas	Description/Points à contrôler
De la vapeur sort de l'unité intérieure.	<input checked="" type="checkbox"/> • Cela survient lorsque l'air de la pièce est transformé en vapeur par le flux d'air froid en mode RAFRAÎCHISSEMENT ou pendant un autre mode.

Télécommande

Cas	Description/Points à contrôler
L'unité ne reçoit aucun signal de la télécommande ou sa plage de fonctionnement est limitée.	<input checked="" type="checkbox"/> • Les piles sont peut-être déchargées. Remplacez-les par de nouvelles piles alcalines sèches (AAA.LR03). Pour en savoir plus, reportez-vous à la section " Préparation avant utilisation ". ▶ Page 10 <input checked="" type="checkbox"/> • Il est possible que la communication des signaux soit désactivée si une lampe fluorescente de type à démarreur électronique (lampe à inverseur, par exemple) se trouve dans la pièce. Contactez votre revendeur si tel est le cas. <input checked="" type="checkbox"/> • La télécommande risque de ne pas fonctionner correctement si l'émetteur est exposé à la lumière directe du soleil.
L'écran à cristaux liquides ne fonctionne pas, son affichage est irrégulier ou faible.	<input checked="" type="checkbox"/> • Les piles sont peut-être déchargées. Remplacez-les par de nouvelles piles alcalines sèches (AAA.LR03). Pour en savoir plus, reportez-vous à la section " Préparation avant utilisation ". ▶ Page 10
D'autres appareils électriques s'allument.	<input checked="" type="checkbox"/> • Si la télécommande active d'autres appareils électriques, déplacez-les ou consultez votre revendeur.

Il y a une odeur dans l'air.

Cas	Description/Points à contrôler
Le climatiseur diffuse une odeur.	<input checked="" type="checkbox"/> • L'odeur de la pièce absorbée dans l'unité est diffusée avec le flux d'air. Nous vous recommandons de nettoyer l'unité intérieure. Contactez votre revendeur.

Autres

Cas	Description/Points à contrôler
Le climatiseur agit soudainement de manière étrange pendant le fonctionnement.	<input type="checkbox"/> • Le dysfonctionnement du climatiseur peut être dû à un orage ou à des ondes radio. Si le climatiseur fonctionne mal, coupez l'alimentation à l'aide du disjoncteur et remettez l'unité en marche à l'aide de la télécommande.

Remarques relatives aux conditionnements de fonctionnement

- Si le fonctionnement continue dans d'autres conditions que celles listées dans ce tableau,
 - il est possible qu'un dispositif de sécurité soit actionné pour arrêter le fonctionnement ou
 - de la condensation peut se former sur l'unité intérieure et s'en écouler lorsque le mode RAFRAÎCHISSEMENT ou DÉSHUMIDIFICATION est sélectionné.

Mode	Conditions de fonctionnement
RAFRAÎCHISSEMENT/ DÉSHUMIDIFICATION	Température extérieure: -10 – 46°C Température intérieure: 18 – 32°C Humidité intérieure: 80% maximum
CHALEUR	Température extérieure: -15 – 24°C Température intérieure: 10 – 30°C

Dépannage

■ Contactez immédiatement l'atelier d'entretien

AVERTISSEMENT

En cas d'anomalie de fonctionnement (odeur de brûlé, par exemple), cessez le fonctionnement et désactivez le disjoncteur.

- Poursuivre le fonctionnement dans des conditions anormales peut entraîner une panne, des décharges électriques ou un incendie.
- Contactez l'atelier d'entretien où vous avez acheté le climatiseur.

Ne tentez pas de réparer ou de modifier le climatiseur.

- Des travaux incorrects peuvent entraîner des décharges électriques ou un incendie.
- Contactez l'atelier d'entretien où vous avez acheté le climatiseur.

Si un des symptômes suivants survient, contactez immédiatement l'atelier d'entretien.

- Le cordon d'alimentation est extrêmement chaud ou endommagé.
- Un son anormal est émis lors du fonctionnement.
- Le fonctionnement est fréquemment interrompu par le disjoncteur de sécurité, un fusible ou le disjoncteur de perte de terre.
- Un interrupteur ou une touche fonctionne souvent de manière incorrecte.
- Il y a une odeur de brûlé.
- De l'eau fuit de l'unité intérieure.

Désactivez le disjoncteur et contactez l'atelier d'entretien.



■ Après une panne d'électricité

- Le fonctionnement reprend automatiquement après 3 minutes environ. Vous devez seulement patienter un peu.

■ Orage

- En cas de risque d'orage, cessez le fonctionnement et désactivez le disjoncteur pour protéger le système.

■ Consignes pour la mise au rebut



Votre produit et les piles fournies avec la télécommande sont marqués de ce symbole. Il signifie que les appareils électriques et électroniques, ainsi que les piles doivent être éliminés séparément des ordures ménagères non triées. Pour les piles, un symbole chimique peut être également être présent. Il signifie que la pile contient une dose de métaux lourds supérieure à une certaine concentration. Le symbole chimique qui peut apparaître est le suivant:

■Pb: plomb (>0,004%)

N'essayez pas de démonter vous-même le système: le démontage du système ainsi que le traitement du réfrigérant, de l'huile et d'autres composants doivent être effectués par un installateur qualifié, en accord avec les réglementations locales et nationales en vigueur.

Les unités et piles usagées doivent être traitées dans des installations spécialisées de dépannage, réutilisation ou recyclage. En vous assurant que cet appareil est éliminé correctement, vous contribuez à éviter les conséquences potentiellement néfastes sur l'environnement et la santé.

Veillez contacter votre installateur ou les autorités locales pour plus d'informations. Le démontage de l'unité, la manipulation du réfrigérant, de l'huile et d'autres pièces doivent être effectués conformément aux réglementations locales et nationales.

Dépannage



■ Diagnostic par la télécommande

- La télécommande peut recevoir les codes d'erreur correspondants via l'unité intérieure.

1. Si vous maintenez le bouton **CANCEL enfoncé pendant environ 5 secondes, "00" clignote dans la section d'affichage de la température.**

2. Appuyez sur **CANCEL à plusieurs reprises jusqu'à ce qu'un bip sonore continu soit émis.**

- Le code change comme indiqué ci-dessous et un long bip sonore est émis.

	CODE	SIGNIFICATION
SYSTÈME	00	NORMAL
	UA	ERREUR D'ASSOCIATION DES UNITÉS INTÉRIEURE ET EXTÉRIEURE
	U0	MANQUE DE RÉFRIGÉRANT
	U2	BAISSE DE TENSION OU SURTENSION DU CIRCUIT PRINCIPAL
	U4	PROBLÈME DE TRANSMISSION (ENTRE L'UNITÉ INTÉRIEURE ET L'UNITÉ EXTÉRIEURE)
UNITÉ INTÉRIEURE	A1	PANNE CCI INTÉRIEURE
	A5	COMMANDE HAUTE PRESSION OU PROTECTION CONTRE LE GEL
	A6	PANNE DU MOTEUR DU VENTILATEUR
	C4	PANNE DU CAPTEUR DE TEMPÉRATURE DE L'ÉCHANGEUR DE CHALEUR
	C9	PANNE DU CAPTEUR DE TEMPÉRATURE DE L'AIR D'ASPIRATION
UNITÉ EXTÉRIEURE	EA	ERREUR DE COMMUTATEUR RAFFRAÎCHISSEMENT/CHALEUR
	E1	PANNE DE LA CARTE DU CIRCUIT
	E5	OL DÉMARRÉ
	E6	PANNE DE DÉMARRAGE DU COMPRESSEUR
	E7	PANNE DU MOTEUR DU VENTILATEUR C.C.
	E8	SURINTENSITÉ À L'ENTRÉE
	F3	HAUTE TEMPÉRATURE DE LA COMMANDE DU TUYAU DE DÉCHARGE
	F6	COMMANDE HAUTE PRESSION (RAFFRAÎCHISSEMENT)
	H0	PANNE DU CAPTEUR
	H6	INTERRUPTION DU FONCTIONNEMENT EN CAS D'UNE PANNE DU CAPTEUR DE DÉTECTION DE POSITION
	H8	PANNE DU CAPTEUR DE COURANT C.C.
	H9	PANNE DU CAPTEUR DE TEMPÉRATURE DE L'AIR D'ASPIRATION
	J3	PANNE DU CAPTEUR DE TEMPÉRATURE DU TUYAU DE DÉCHARGE
	J6	PANNE DU CAPTEUR DE TEMPÉRATURE DE L'ÉCHANGEUR DE CHALEUR
	L3	PANNE DE CHAUFFAGE DES PIÈCES ÉLECTRIQUES
L4	HAUTE TEMPÉRATURE AU NIVEAU DU DISSIPATEUR THERMIQUE DU CIRCUIT DE L'INVERSEUR	
L5	SURINTENSITÉ DE SORTIE	
P4	PANNE DU CAPTEUR DE TEMPÉRATURE DU DISSIPATEUR THERMIQUE DU CIRCUIT DE L'INVERSEUR	

REMARQUE

- Un bip court indique la non-correspondance des codes.
- Pour annuler le code, maintenez le bouton **CANCEL** enfoncé pendant environ 5 secondes. Le code s'efface également si vous n'appuyez sur aucun bouton pendant 1 minute.

DAIKIN INDUSTRIES CZECH REPUBLIC s.r.o.

U Nové Hospody 1/1155, 301 00 Plzeň Skvrňany, Czech Republic

DAIKIN EUROPE N.V.

Zandvoordestraat 300, B-8400 Oostende, Belgium