

Merci !

Merci d'avoir choisi ce produit HIGHONE.
Choisis, testés et recommandés par ELECTRO DEPOT,
les produits de la marque HIGHONE vous assurent
une utilisation simple, une performance fiable et
une qualité irréprochable.
Grâce à cet appareil, vous savez que chaque utilisation
vous apportera satisfaction.

Bienvenue chez ELECTRO DEPOT.

Visitez notre site Internet : www.electrodepot.fr
www.electrodepot.be

VOTRE AVIS COMPTE !



**PARTAGEZ
VOTRE EXPERIENCE
SUR LES PRODUITS**

Parce que votre satisfaction est notre priorité, nous vous proposons
de donner votre avis sur ce produit. Il sera transmis et analysé par
nos équipes afin d'améliorer continuellement le produit.

Donnez votre avis sur <http://www.electrodepot.fr/avis-client>



ELECTRO DEPOT

30

FR

Table des matières

A Aperçu de l'appareil

Pièces
Spécifications

B Utilisation de l'appareil

Installation
Fonctionnement

C Nettoyage et entretien

Nettoyage et entretien
Dépannage
Transport

Fiche produit

Les notices sont aussi disponibles sur le site
<http://www.electrodepot.fr/sav/notices/>
<http://www.electrodepot.be/fr/sav/notices>

A Aperçu de l'appareil

Pièces

- | | |
|----------------------------------|--|
| A Porte | F Clapet pour réparation |
| B Distributeur de lessive | G 4 couvercles |
| C Panneau de commande | H 1 tuyau d'arrivée d'eau froide |
| D Tuyau de vidange | I Mousse acoustique (facultative) |
| E Cordon d'alimentation | |



Remarque :

- L'image du produit est fournie à titre d'illustration uniquement. Veuillez vous reporter au produit réel pour référence.

A Aperçu de l'appareil

Spécifications

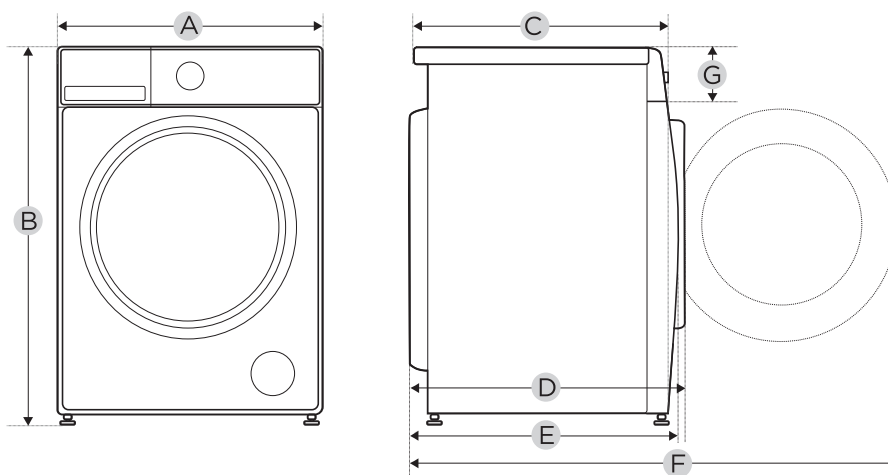

Modèle : **10003287 - WF 510 C W566C2**

Alimentation électrique : 220-240 V~, 50 Hz

MAX. Courant : 10 A

Pression d'eau standard : 0,05 MPa ~ 1 MPa

Capacité de lavage : 5,0 kg

Dimensions

A : 595 mm

B : 850 mm

C : 400 mm

Poids : 52 kg

Puissance nominale : 1 950 W

Dimensions de référence

D : 465 mm

E : 420 mm

C : 900 mm

G : 124 mm

B

Utilisation de l'appareil

Installation

Outils nécessaires si vous effectuez l'installation vous-même (non fournis)

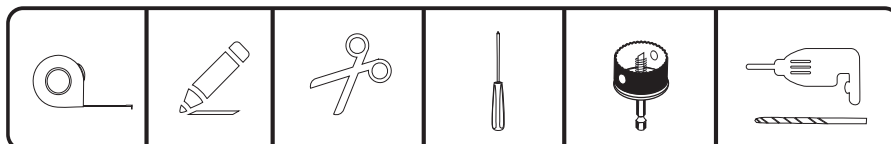

Zone d'installation

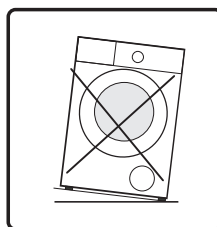
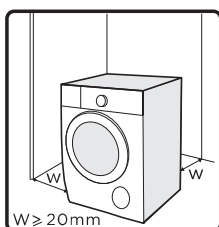

Avertissement !

- Il est important que le produit soit stable, car cela l'empêchera de se déplacer !
- Assurez-vous que la machine soit debout, droite et stable.
- Veillez à ce que le produit ne soit pas placé sur son cordon d'alimentation.
- Assurez-vous de respecter les distances minimales entre le produit et les murs, telles qu'indiquées sur l'image.

Avant d'installer la machine, sélectionnez un emplacement conforme aux exigences suivantes :

- À la surface ferme, sèche et plane.
- Non exposé à la lumière directe du soleil.
- Suffisamment aéré.
- Dans une pièce dont la température est supérieure à 5°C.
- Éloigné de sources de chaleur telles que des appareils à combustion fonctionnant au gaz ou au charbon.

B

Utilisation de l'appareil

Déballage/Remballage de l'appareil

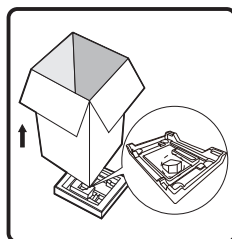

Avertissement !

- Les matériaux d'emballage (par ex. : films protecteurs, polystyrène) peuvent représenter un danger pour les enfants.
- Il existe un risque d'étouffement ! Veillez à ce que tous les éléments d'emballage restent hors de portée des enfants.

1. Retirez le carton d'emballage et les éléments en polystyrène.
2. Retirez la machine en la soulevant et retirez l'emballage de la base.
3. Retirez le ruban adhésif fixant le cordon d'alimentation et le tuyau de vidange.
4. Retirez le tuyau d'arrivée du tambour.

Pour remballer l'appareil, suivez les étapes de déballage ci-dessus dans l'ordre inverse.

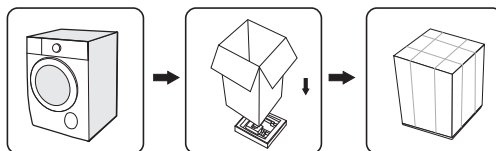

Retirer les vis de transport



Avertissement !

- Vous devez retirer les vis de transport au dos du produit avant de l'utiliser.

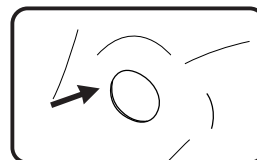
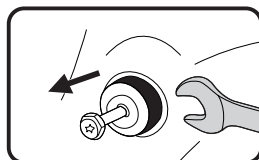
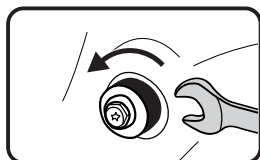

1. Desserrez les 4 vis de transport à l'aide d'une clé.
2. Retirez les vis avec les pièces en caoutchouc et conservez-les pour une utilisation ultérieure.
3. Couvrez les orifices avec les couvercles.

B

Utilisation de l'appareil

Mise à niveau du lave-linge



Avertissement !

- Les écrous de verrouillage des quatre pieds doivent être serrés fermement contre la paroi.

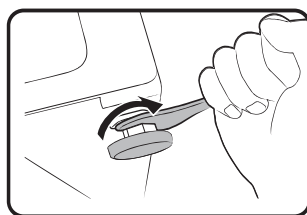

1. Desserrez l'écrou de verrouillage.
2. Faites tourner le pied jusqu'à ce qu'il atteigne le sol.
3. Réglez les pieds et serrez les écrous à l'aide d'une clé. Veillez à ce que la machine soit droite en utilisant un niveau à bulles.

Raccord du tuyau d'arrivée d'eau



Avertissement !

- Pour éviter une fuite ou des dégâts des eaux, suivez les instructions de ce chapitre.
- Ne pliez pas, n'écrasez pas et ne modifiez pas le tuyau d'arrivée d'eau.

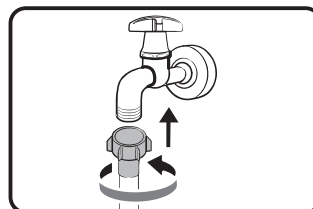
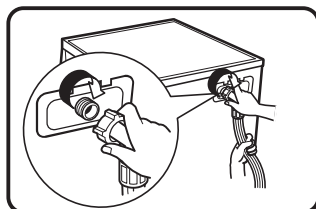

Raccordez le tuyau d'arrivée d'eau à la vanne d'arrivée d'eau et à un robinet d'eau froide comme indiqué.



Remarque :

- Le raccordement doit se faire manuellement, sans outils. Vérifiez que les raccords sont étanches.

Tuyau d'évacuation d'eau



Avertissement !

- Ne pliez pas et ne tirez pas le tuyau de vidange.
- Placez correctement le tuyau de vidange pour éviter des dégâts liés à une fuite d'eau.
- Il n'est pas permis de retirer la boucle du tuyau de vidange.

B Utilisation de l'appareil

Le tuyau de vidange peut être positionné de deux manières différentes :

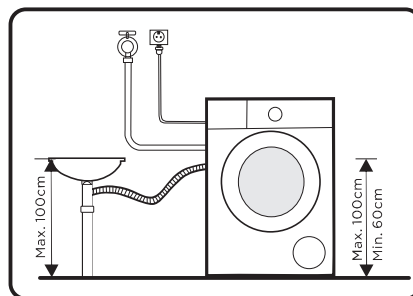
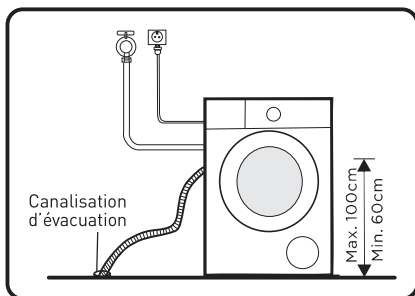

1. Placez-le dans la canalisation d'évacuation des eaux usées.
2. Raccordez-le au tuyau de branchement de la canalisation d'évacuation des eaux usées.

Mousse acoustique



Remarque :

- Veillez à assembler la mousse acoustique, qui peut réduire de manière efficace le bruit causé par la machine en fonctionnement et ainsi offrir un environnement de vie plus calme et plus paisible.

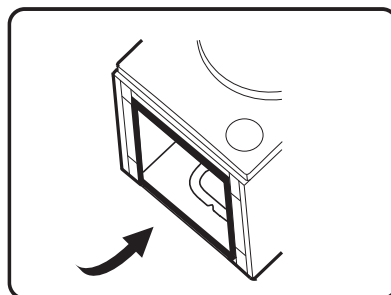
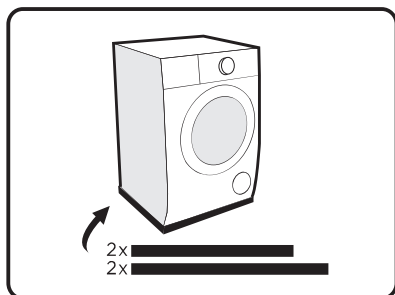

1. Couchez la machine au sol, en la protégeant grâce à un matériau souple posé sur le sol, comme de la mousse ou des vêtements.
2. Collez les 2 bandes de mousse plus longues sur les rebords plus longs de la machine, et les 2 bandes plus courtes sur les rebords plus courts.

B

Utilisation de l'appareil

Fonctionnement

Démarrage rapide



Attention !

- Avant toute utilisation, assurez-vous que le lave-linge est correctement installé.
- Votre appareil a fait l'objet d'une inspection minutieuse avant son départ de l'usine. Pour éliminer toute eau résiduelle et toute odeur potentielle, il est recommandé de nettoyer l'appareil avant la première utilisation. Il est ainsi conseillé de nettoyer le tambour intérieur en lançant le programme « Nettoyage du tambour » ou tout autre programme pour lequel il est possible de choisir une température de 90 °C. Veillez à ne pas placer de linge ni de lessive dans la machine.



Calibrage !

Il est recommandé de calibrer l'appareil afin qu'il offre les meilleures performances. Cet appareil est capable de détecter la quantité de linge chargé. Cette fonction permet d'optimiser les performances du produit en diminuant la consommation d'eau et d'électricité, ce qui vous fait économiser du temps et de l'argent. Il est donc conseillé de calibrer l'appareil pour une utilisation optimale.

1. Retirez tous les accessoires du tambour et fermez la porte.
2. Insérez la fiche d'alimentation dans la prise secteur.
3. Mettez le lave-linge en marche et, dans les 10 secondes qui suivent, appuyez longuement sur le bouton « Pas d'essorage ». Les voyants « Verrou enfant », « Pas d'essorage » et « Démarrer/Pause » s'allument alors.
4. Appuyez sur « Démarrer/Pause » pour procéder au calibrage. Le tambour tournera pendant une minute. Une fois que le calibrage de l'appareil a réussi, le voyant « Prélavage » s'allume. Si le calibrage échoue, c'est le voyant « Rinçage Plus » qui s'allumera.

• Avant le lavage

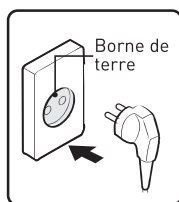

①

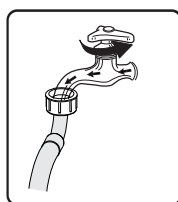

②

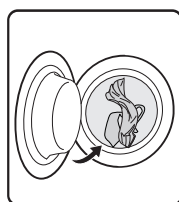

③

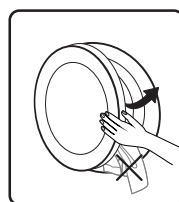

④

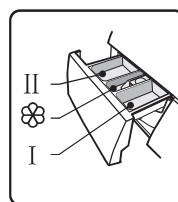

⑤

1. Brancher
2. Ouvrir le robinet
3. Charger
4. Fermer la porte
5. Ajouter la lessive

B

Utilisation de l'appareil



Remarque :

- Il faut ajouter la lessive dans le compartiment I si la fonction de prélavage est sélectionnée.
- Lors de la fermeture de la porte, veuillez vous assurer qu'il n'y a pas de vêtements coincés entre le joint d'étanchéité et la porte de l'appareil, afin d'éviter toute fuite causée par un étirement ou des dommages subis par le joint pendant l'utilisation.

• Lavage

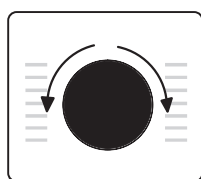

①

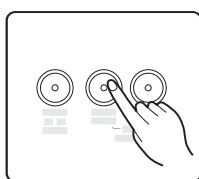

②

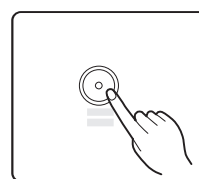

③

1. Choisir un programme
2. Choisir une fonction ou conserver les réglages par défaut
3. Appuyez sur Démarrer/Pause pour lancer le programme



Remarque :

1. Si les réglages par défaut sont sélectionnés, l'étape 2 peut être ignorée.
2. Le schéma d'utilisation des boutons de fonction n'est fourni qu'à titre indicatif, veuillez vous reporter à l'appareil.

• Après le lavage

La sonnerie retentit.

Avant chaque lavage

- La température ambiante doit être comprise entre 5 et 40 °C pour utiliser la machine. Si elle est utilisée à une température inférieure à 0 °C, la vanne d'arrivée d'eau et le système de vidange pourraient être endommagés. Si la machine est installée dans des conditions glaciales, elle doit être transférée dans un endroit à la température ambiante normale pour que le tuyau d'arrivée d'eau et le tuyau de vidange puisse dégeler avant l'utilisation.
- Veuillez vérifier les étiquettes d'entretien de votre linge et les consignes d'utilisation de votre lessive avant de commencer un lavage. Utilisez des lessives non moussantes ou peu moussantes adaptées aux lave-linge de façon correcte.

B

Utilisation de l'appareil

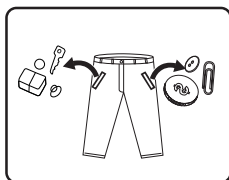

①

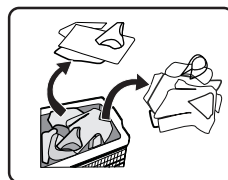

②

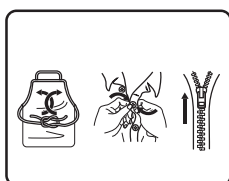

③

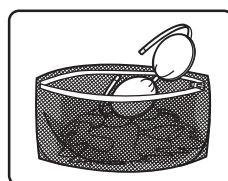

④

1. Retirer tous les objets des poches
2. Trier le linge en fonction des couleurs et du type de textile
3. Nouer les longues bandes de textile et les ceintures, fermer les fermetures éclair et les boutons
4. Placer les petits articles dans un sac à linge





Avertissement !

- Il est interdit de laver dans ce lave-linge des vêtements couverts d'une substance volatile ou inflammable, telle qu'un produit nettoyant, un produit de nettoyage à sec, du détachant, de l'acétone, de l'essence, du kérosène, de l'huile de beauté, de l'huile de massage, de l'huile animale, de l'huile pour machines, de l'huile de nettoyage à sec, un agent volatil, de l'alcool, de la térébenthine, de la cire, un produit décolorant, de l'eau de banane, des tablettes désinfectantes, de la résine, etc.
- Laver un seul article peut facilement créer un déséquilibre. Il est donc conseillé d'ajouter un ou deux articles supplémentaires pour les laver ensemble, afin de permettre un essorage fluide.
- Ne lavez pas et n'essorez pas de housses de siège, tapis ou vêtements imperméables à l'eau.

B Utilisation de l'appareil

Distributeur de détergent

- I Prélavage
- II Lavage principal
-  Adoucissant
-  Bouton de déblocage permettant de retirer le bac

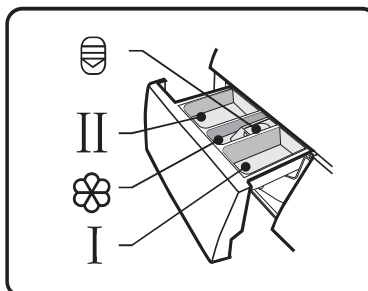

Attention !

- Il ne faut ajouter de lessive dans le « compartiment I » qu'après avoir sélectionné la fonction de prélavage.
- Ne placez pas de billes de lavage dans le bac à lessive.



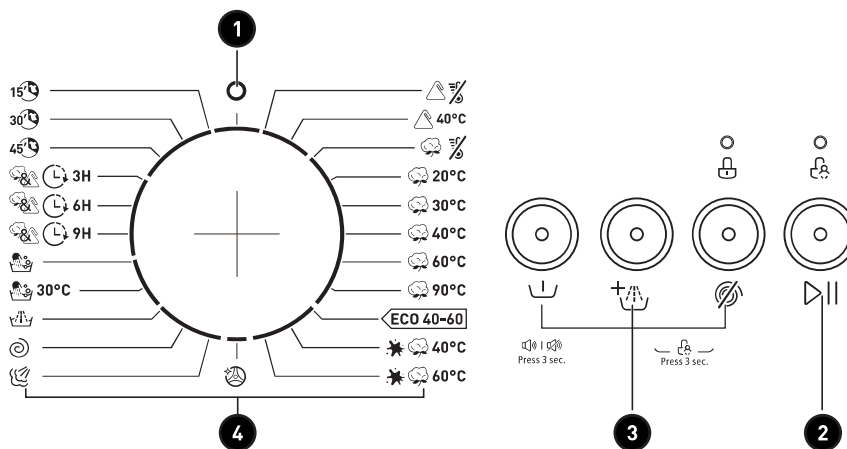



















Panneau de commande



- | | |
|-------------------------|---|
| 1 ARRÊT | Pour mettre l'appareil en marche et hors tension. |
| 2 Démarrer/Pause | Pour démarrer le programme ou le mettre en pause. |
| 3 Options | Pour sélectionner une fonction supplémentaire. Ce bouton s'allumera une fois sélectionné. |
| 4 Programmes | Programmes disponibles à la sélection selon le type de linge. |

B

Utilisation de l'appareil

Programme	I	II/△	☼
 Synthétiques	○	●	○
 Synthétiques 40 °C	○	●	○
 Lavage à froid		●	○
 Lavage à froid 20 °C		●	○
 Coton 30 °C	○	●	○
 Coton 40°C	○	●	○
 Coton 60°C	○	●	○
 Coton 90°C	○	●	○
 ÉCO 40-60		●	○
 Coton intensif 40 °C		●	○
 Coton intensif 60 °C		●	○
 Nettoyage du tambour			
 Lavage avec vapeur	○	●	○
 Essorage Seul			
 Rinçage et Essorage			○
 Délicat 30 °C		●	○
 Délicat		●	○
 Fin dans 9 h		●	○
 Fin dans 6 h		●	○
 Fin dans 3 h		●	○
 Lavage rapide 45'	○	●	○
 Lavage rapide 30'		●	○
 Lavage rapide 15'		●	○

● Signifie Obligatoire ○ Signifie Optionnel

B

Utilisation de l'appareil

Recommandations en matière de lessive

Lessive recommandée	Type de linge et textile	Programmes de lavage	Temp. de lavage °C
Lessive puissante avec agents de blanchiment et azurants optiques	Linge blanc composé de coton ou lin résistant aux températures élevées	Coton, ÉCO 40-60	30/40/60/90
Lessive pour couleurs sans agents de blanchiment ni azurants optiques	Lessive colorée composée de coton ou lin	Coton, ÉCO 40-60, Lavage à froid	Froid/20/30/40/60/90
Lessive pour couleurs ou douce sans azurants optiques	Lessive colorée composée de fibres à entretien facile ou de matériaux synthétiques	Lavage à froid, synthétiques	Froid/20/40
Lessive douce	Textiles délicats, soie, viscose	Synthétiques	Froid/40



Remarque :

- La lessive ou les additifs agglomérants ou fibreux peuvent être dilués dans de l'eau avant d'être versés dans le bac à lessive, afin d'éviter qu'il ne se bloque et n'entraîne un débordement d'eau.
- Veuillez choisir un type de lessive adapté pour obtenir des performances de lavage maximales avec une consommation d'eau et d'électricité minimale.
- Pour bénéficier de résultats de lavage optimaux, il est important de doser correctement la lessive.
- Utilisez une quantité de lessive réduite si le tambour n'est pas complètement rempli.
- Ajustez toujours la quantité de lessive selon la dureté de l'eau. Si votre eau du robinet est douce, utilisez moins de lessive.
- Choisissez la dose selon le degré de saleté du linge. Des vêtements peu sales nécessitent moins de lessive.
- Les lessives à haute concentration (lessives concentrées) requièrent un dosage particulièrement précis.

Voici les signes d'une quantité de lessive excessive :

- Formation de mousse excessive
- Résultats de lavage et de rinçage médiocres

Voici les signes d'une quantité de lessive insuffisante :













- Linge qui devient gris
- Accumulation de dépôts de calcaire sur le tambour, l'élément chauffant et/ou le linge

B

Utilisation de l'appareil

Programmes

Les programmes sont disponibles à la sélection selon le type de linge.

Programmes		
	Synthétiques	Pour laver les articles synthétiques, par exemple les chemises, les manteaux et les textiles mélangés. Lors du lavage de textiles tricotés, la quantité de lessive doit être réduite à cause de leur structure moins dense entraînant une formation accrue de mousse.
	Lavage à froid	Pour laver le linge à froid.
	Coton	Textiles robustes, textiles résistant à la chaleur composés de coton ou de lin.
	ÉCO 40-60	Pour laver du linge en coton normalement sale, pouvant être lavé à 40 °C ou à 60 °C, au cours d'un même cycle.
	Coton intensif	Pour améliorer les effets de lavage. Le temps de lavage est augmenté.
	Nettoyage du tambour	Ce programme utilise une stérilisation à une température s'élevant à 90 °C pour rendre le lavage des vêtements plus écologique. Ce programme ne peut pas être lancé avec des vêtements ou autre type de linge. L'effet nettoyant sera plus efficace dans le tambour si une quantité adaptée d'agent de blanchiment au chlore. L'utilisateur peut utiliser ce programme régulièrement selon ses besoins.
	Lavage avec vapeur	Lors du lavage avec vapeur, la vapeur pénètre en profondeur dans les fibres, éliminant de façon efficace les germes et les bactéries, ce qui empêche la formation d'odeurs et protège votre santé.
	Essorage Seul	Pour essorer et évacuer l'eau.
	Rinçage et essorage	Pour rincer et essorer le linge, puis évacuer l'eau.
	Délicat	Pour les textiles délicats lavables, comme par exemple ceux faits de soie, satin, fibres synthétiques ou tissus mélangés.
	Fin dans	Cette fonction peut être activée pour ce programme. La durée totale inclut le temps de lavage et le décalage de la fin du programme, qui peut être de 3 h, 6 h ou 9 h.
	Lavage rapide	Convient pour laver rapidement des articles peu nombreux et peu sales. Le temps de lavage est de 15', 30' ou 45'.

B

Utilisation de l'appareil



Remarque :

- Reportez-vous à votre appareil pour la sélection des programmes.

Programme	Charge (kg)	Durée affichée
	5,0	
Synthétiques	2,5	3:18
Synthétiques 40 °C	2,5	3:18
Lavage à froid	5,0	1:00
Lavage à froid 20 °C	5,0	1:01
Coton 30 °C	5,0	3:39
Coton 40°C	5,0	3:39
Coton 60°C	5,0	3:44
Coton 90°C	5,0	3:49
ÉCO 40-60	5,0	3:08
Coton intensif 40 °C	5,0	4:22
Coton intensif 60 °C	5,0	4:29
Nettoyage du tambour	-	1:18
Lavage avec vapeur	2,5	1:48
Essorage Seul	5,0	0:12
Rinçage et Essorage	5,0	0:20
Délicat 30 °C	2,0	0:50
Délicat	2,0	0:48
Fin dans 9 h	5,0	1:20
Fin dans 6 h	5,0	1:20
Fin dans 3 h	5,0	1:20
Lavage rapide 45'	2,0	0:45
Lavage rapide 30'	2,0	0:30
Lavage rapide 15'	2,0	0:15







Remarque :

- Les paramètres indiqués dans ce tableau ne sont fournis qu'à titre indicatif. Les réglages réels peuvent différer des paramètres indiqués dans le tableau ci-dessus.

B

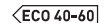
Utilisation de l'appareil

WF 510 C W566C2							
Cycle	Capacité nominale en kg	Réglage de la température	Durée du programme en h:min	Consommation d'énergie en kWh/programme	Consommation d'eau en l/programme	Température de lavage la plus élevée °C ⁽¹⁾	Humidité résiduelle en %/vitesse d'essorage ⁽²⁾
 Synthétiques	2,5	Froid	3:18	0,327	50	Froid	70 %/800
 Lavage à froid 20 °C	2,5	20	1:01	0,201	34	20	70 %/800
 Coton 60°C	5,0	60	3:44	1,175	51	60	70 %/800
 ÉCO 40-60 ⁽³⁾	5,0	-	3:08	0,695	48,0	40	62,9 %/1 000
	2,5	-	2:30	0,338	36,0	31	62,9 %/1 000
	1,5	-	2:30	0,360	31,0	30	62,9 %/1 000
 Coton intensif 40 °C	5,0	40	4:22	0,994	51	40	70 %/800
 Lavage rapide 15'	2,0	Froid	0:15	0,035	31	Froid	75 %/800

- Les données mentionnées ci-dessus sont fournies à titre de référence uniquement et peuvent changer selon les conditions d'utilisation réelles.
- Les données fournies pour les programmes autres que le programme ÉCO 40-60 ne sont données qu'à titre d'indication.
- Le programme Lavage à froid 20 °C permet de laver le linge en coton légèrement sale à une température nominale de 20 °C, conformément au règlement (UE) 2019/2023.
- Conforme à la norme EN 60456 : 2016+A11 : 2020 avec (UE) 2019/2014, (UE) 2019/2023, (UE) 2021/340, (UE) 2021/341.
La classe d'efficacité énergétique européenne est : C
Programme pour le test d'énergie : ÉCO 40-60. Autre comme programme par défaut.
Demi-charge pour une machine de 5,0 kg : 2,5 kg.
Quart de charge pour une machine de 5,0 kg : 1,5 kg.

B

Utilisation de l'appareil

- ⁽¹⁾ La température la plus élevée atteinte par le linge durant le cycle de lavage pendant au moins 5 minutes.
- ⁽²⁾ Humidité résiduelle après le cycle de lavage, en pourcentage de teneur en eau et la vitesse d'essorage à laquelle ce résultat est produit.
- ⁽³⁾ Le programme ÉCO 40-60 est capable de laver du linge en coton normalement sale, pouvant être lavé à 40 °C ou à 60 °C, au cours d'un même cycle. Ce programme est utilisé pour évaluer la conformité au règlement (UE) 2019/2023.

Les programmes les plus efficaces en termes de consommation énergétiques sont généralement ceux qui utilisent des températures plus basses et durent plus longtemps.

Charger un lave-linge domestique jusqu'à la capacité indiquée pour les programmes respectifs contribuera à économiser de l'eau et de l'électricité.

Le bruit et la teneur en humidité restante dépendent de la vitesse d'essorage : plus la vitesse d'essorage est élevée pendant l'essorage, plus le bruit sera élevé et moins il y aura d'humidité restante.



Attention !















- En cas de coupure de courant pendant l'utilisation de l'appareil, le programme sélectionné reste dans sa mémoire. La machine reprendra le programme une fois le courant rétabli.

Options

	Cycle	Temp. par défaut (°C)	Vitesse d'essorage par défaut (tr/min)	Fonctions supplémentaires
	Synthétiques	Froid	1 000	Prélavage, Rinçage Plus, Pas d'essorage
	Synthétiques 40 °C	40	1 000	Prélavage, Rinçage Plus, Pas d'essorage
	Lavage à froid	Froid	1 000	Rinçage Plus, Pas d'essorage
	Lavage à froid 20 °C	20	1 000	Rinçage Plus, Pas d'essorage
	Coton 30 °C	30	1 000	Prélavage, Rinçage Plus, Pas d'essorage
	Coton 40°C	40	1 000	Prélavage, Rinçage Plus, Pas d'essorage
	Coton 60°C	60	1 000	Prélavage, Rinçage Plus, Pas d'essorage

B

Utilisation de l'appareil

 90°C	Coton 90°C	90	1 000	Prélavage, Rinçage Plus, Pas d'essorage
 ECO 40-60	ÉCO 40-60	--	1 000	
 40°C	Coton intensif 40 °C	40	1 000	Pas d'essorage
 60°C	Coton intensif 60 °C	60	1 000	Pas d'essorage
	Nettoyage du tambour	90	--	
	Lavage avec vapeur	40	1 000	Prélavage, Rinçage Plus, Pas d'essorage
	Essorage Seul	--	1 000	Pas d'essorage
	Rinçage et essorage	--	1 000	Rinçage Plus, Pas d'essorage
 30°C	Délicat 30 °C	30	800	Rinçage Plus, Pas d'essorage
	Délicat	Froid	800	Rinçage Plus, Pas d'essorage
	Fin dans 3 h/6 h/9 h	40	1 000	Pas d'essorage
	Lavage rapide 45'	20	800	Prélavage, Rinçage Plus, Pas d'essorage
	Lavage rapide 30'	20	800	Pas d'essorage
	Lavage rapide 15'	Froid	800	Pas d'essorage



Remarque :

- Pour connaître la vitesse d'essorage maximale, la durée du programme et d'autres détails du programme ÉCO 40-60, veuillez vous reporter au contenu de la page de la fiche produit.
- Le tableau indique les options pouvant être réglées pour chaque programme.



Prélavage

La fonction Prélavage permet d'effectuer un lavage supplémentaire avant le lavage principal et convient au lavage de la poussière à la surface des vêtements. Il faut placer de la lessive dans le compartiment (I) lorsque le prélavage est sélectionné.

B

Utilisation de l'appareil



Rinçage Plus

Cette fonction ajoute un rinçage supplémentaire du linge quand cette fonction est sélectionnée.



Pas d'essorage

Aucun essorage ne sera effectué lorsque cette fonction est sélectionnée.

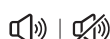

Désactivation de la sonnerie



Choisir un programme

Appuyer sur le bouton [Prélavage] pendant 3 secondes : la sonnerie est désactivée.

Pour réactiver la fonction de sonnerie, appuyez à nouveau pendant 3 secondes sur ces boutons. Ce réglage sera conservé jusqu'à la prochaine réinitialisation.



Attention !

- Une fois la sonnerie désactivée, toutes les alertes sonores de l'appareil sont désactivées.



Verrou enfant

Permet d'éviter toute action accidentelle par des enfants.



Choisir un programme



Démarrer



Press 3 sec.

Appuyer sur [Rinçage Plus] et [Pas d'essorage] pendant 3 secondes jusqu'à ce que la sonnerie retentisse.



Attention !

- Le « Verrou enfant » ne peut être désactivé qu'en appuyant sur ces deux boutons. Ce « Verrou enfant » verrouillera tous les boutons à l'exception du bouton marche/arrêt et du bouton « Verrou enfant », même lorsque vous éteignez l'appareil, le mettez hors tension ou lorsque le programme se termine.
- Désactivez le « Verrou enfant » avant de choisir un programme et de le démarrer.

B Utilisation de l'appareil



Remarque :

Compteur d'utilisations

1. Débranchez l'appareil pendant 10 secondes, puis rebranchez-le.
2. Mettez-le en marche et, dans les 10 secondes, appuyez en même temps sur les boutons « Prélavage » et « Pas d'essorage » sur le panneau de commande, en les maintenant appuyés pendant environ 5 secondes jusqu'à ce que la sonnerie retentisse.
3. Le nombre de fois que le voyant clignote représente le nombre d'utilisations de la machine. Par exemple, si la machine a été utilisée 3 456 fois, « Prélavage » clignotera 3 fois ; « Rinçage Plus » clignotera 4 fois, « Pas d'essorage » clignotera 5 fois ; « Démarrer/Pause » clignotera 6 fois.
4. Procédez à nouveau à l'étape 1. L'utilisateur peut alors utiliser l'appareil normalement.

Nettoyage et entretien



Avertissement !

- Débranchez toujours l'appareil et fermez le robinet d'eau avant d'effectuer une opération de nettoyage ou d'entretien.
- Lors du nettoyage de l'appareil, n'étendez pas les mains, les pieds ou les bras dans le fond de la machine pour éviter les rayures.

Nettoyage du corps de l'appareil

L'entretien correct du lave-linge permet de prolonger sa durée de vie. Ses surfaces peuvent être nettoyées avec du détergent neutre non abrasif dilué, si nécessaire. En cas de débordement d'eau, essuyez-la immédiatement avec un torchon.

N'utilisez jamais d'objets pointus pour nettoyer l'appareil.

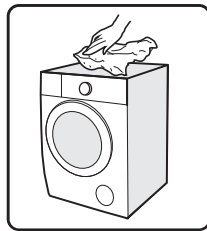

Attention !

- N'utilisez jamais de produits abrasifs ou caustiques, d'acides formiques ou de solvants dérivés dilués ni de substances similaires, comme de l'alcool ou des produits chimiques.

Nettoyage du tambour

Toute tache de rouille laissée dans le tambour par les articles métalliques doit être enlevée immédiatement à l'aide de détergent non chloré. N'utilisez jamais de paille de fer pour nettoyer le tambour !

C

Nettoyage et entretien



Remarque :

- Gardez le linge à l'écart de la machine lorsque vous nettoyez le tambour.

Nettoyage du joint de porte et du hublot

Essuyez le hublot et le joint après chaque lavage pour retirer les peluches et les taches. Une accumulation de peluches peut entraîner des fuites.

Retirez pièces, boutons et autres objets du joint après chaque lavage.

Nettoyez le joint de porte et le hublot tous les mois pour garantir le bon fonctionnement de l'appareil.

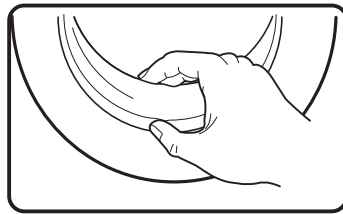

Nettoyage du filtre d'arrivée



Remarque :

- Un flux d'eau réduit indique que le filtre doit être nettoyé.

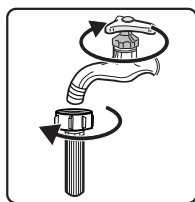

①

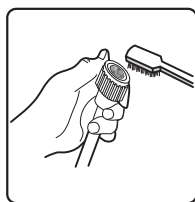

②

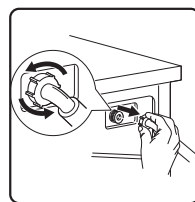

③

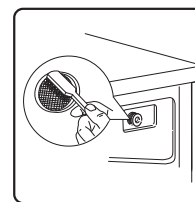

④

1. Fermez le robinet d'eau et déconnectez-en le tuyau d'arrivée d'eau.

2. Nettoyez le filtre à l'aide d'une brosse.

3. Dévissez le tuyau d'arrivée d'eau du dos de la machine. Sortez le filtre avec une pince à long bec.

C

Nettoyage et entretien

4. Nettoyez le filtre à l'aide d'une brosse.
5. Remettez le filtre en place au niveau de l'arrivée d'eau et raccordez à nouveau le tuyau d'arrivée d'eau.
6. Nettoyez le filtre d'arrivée tous les 3 mois pour garantir le bon fonctionnement de l'appareil.

Nettoyage du bac à lessive

1. Appuyez sur le bouton de déblocage [🔓] du couvercle de l'adoucissant, puis sortez le bac à lessive du logement. Nettoyez l'intérieur du logement à l'aide d'une brosse.
2. Soulevez le couvercle de l'adoucissant pour le sortir du bac à lessive et nettoyez le couvercle et le bac à l'eau.
3. Remettez le couvercle de l'adoucissant en place et insérez à nouveau le bac dans le logement.

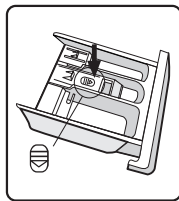

①

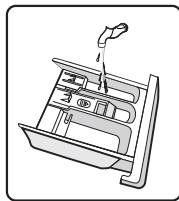

②

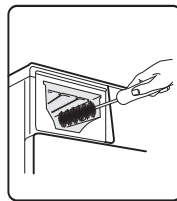

③

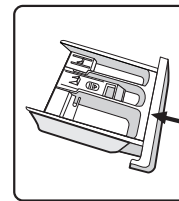

④

1. Appuyez sur le bouton de déblocage et retirez le bac.
2. Nettoyez le bac à lessive et le couvercle de l'adoucissant à l'eau.
3. Nettoyez l'intérieur du logement à l'aide d'une brosse douce.
4. Insérez le bac à lessive.



Remarque :

- N'utilisez pas de produits abrasifs ou caustiques pour nettoyer les pièces en plastique.
- Nettoyez le bac à lessive tous les 3 mois pour garantir le bon fonctionnement de l'appareil.

Nettoyage du filtre de la pompe de vidange**Avertissement !**

- Assurez-vous que le programme de lavage est terminé et que la machine est vide. Éteignez la machine et débranchez-la avant de nettoyer le filtre de la pompe de vidange.
- Faites attention à l'eau chaude. Attendez que l'eau refroidisse. Risque de brûlure !
- Nettoyez le filtre périodiquement tous les 3 mois pour garantir le bon fonctionnement du lave-linge.

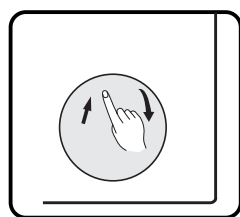

①

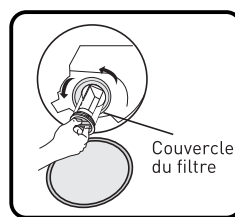

②

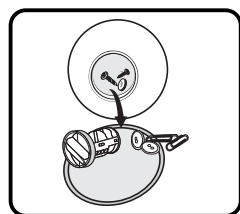

③

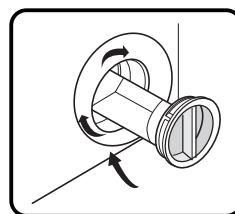

④

1. Ouvrez le couvercle inférieur.
2. Ouvrez le filtre en tournant dans le sens des aiguilles d'une montre.
3. Retirez les corps étrangers.
4. Fermez le couvercle inférieur.

**Attention !**

- Quand l'appareil est cours d'utilisation et selon le programme sélectionné, il peut y avoir de l'eau chaude dans la pompe. Ne retirez jamais le couvercle de la pompe pendant un programme de lavage. Attendez toujours que l'appareil ait terminé le programme et soit vide. Assurez-vous de serrer fermement le couvercle lorsque vous le remettez en place.

Dépannage

En cas de problème avec l'appareil, vérifiez s'il est possible de le résoudre à l'aide des tableaux ci-dessous.

Description	Cause possible	Solution
L'appareil ne se met pas en marche.	<ul style="list-style-type: none"> • La porte n'est pas correctement fermée. • Des articles sont coincés dans la porte. 	<ul style="list-style-type: none"> • Fermez correctement la porte et recommencez. • Vérifiez le linge.
Impossible d'ouvrir la porte.	<ul style="list-style-type: none"> • La protection de sécurité est activée. 	<ul style="list-style-type: none"> • Débranchez l'appareil de la prise électrique et remettez-le en marche.
Il y a une fuite d'eau.	<ul style="list-style-type: none"> • Les raccords ne sont pas étanches. 	<ul style="list-style-type: none"> • Inspectez le tuyau d'arrivée d'eau et resserrez-le. • Vérifiez et nettoyez le tuyau de vidange.
Il y a des résidus de lessive dans le bac à lessive.	<ul style="list-style-type: none"> • La lessive est humide et/ou coagulée. 	<ul style="list-style-type: none"> • Nettoyez le bac à lessive et séchez-le en l'essuyant.
Les voyants ou l'écran ne fonctionnent pas.	<ul style="list-style-type: none"> • Problèmes de connexion au niveau du circuit imprimé ou du faisceau de fils. 	<ul style="list-style-type: none"> • Éteignez l'alimentation et vérifiez si la fiche d'alimentation est correctement branchée.

C

Nettoyage et entretien

- Important : Remettez les 4 vis de transport en place au dos de l'appareil.
- Cet appareil est lourd. Transportez-le avec précaution. Ne tenez jamais une pièce saillante de la machine lorsque vous la soulevez. La porte de l'appareil ne doit pas être utilisée comme une poignée.

Fiche produit

Fiche produit

Nom du fournisseur ou marque de commerce^{(a),(c)} :

Adresse du fournisseur^{(a),(c)} :

Identifiant du modèle^(a) : WF 510 C W566C2

Paramètres généraux du produit :

Paramètre	Valeur		Paramètre	Valeur	
Capacité nominale ^(b) (kg)	5,0		Dimensions en cm ^{(a),(c)}	Taille	85
				Largeur	60
				Profondeur	40
Classe d'efficacité énergétique (EEI _w) ^(b)	68,9		Classe d'efficacité énergétique ^(b)	C ^(d)	
Indice d'efficacité de lavage ^(b)	1,031		Efficacité du rinçage (g/kg) ^(b)	5,0	
Consommation électrique en kWh par cycle, basée sur le programme ÉCO 40-60. La consommation électrique réelle dépendra des conditions d'utilisation de l'appareil.	0,519		Consommation d'eau en litres par cycle, basée sur le programme ÉCO 40-60. La consommation d'eau réelle dépendra des conditions d'utilisation de l'appareil et de la dureté de l'eau.	41	
Température maximale à l'intérieur du textile traité ^(b) (°C)	Capacité nominale	40	Teneur en humidité restante pondérée ^(b) (%)	62,9	
	Moitié	31			
	Quart	30			
Vitesse d'essorage ^(b) (tr/min)	Capacité nominale	1 000	Classe d'efficacité d'essorage ^(b)	C ^(d)	
	Moitié	1 000			
	Quart	1 000			
Durée du programme ^(b) (h:min)	Capacité nominale	3:08	Type	Pose libre	
	Moitié	2:30			
	Quart	2:30			

Fiche produit

Émissions de bruit acoustique aérien pendant la phase d'essorage ^(b) (dB(A) re 1 pW)	76	Classe d'émissions de bruit acoustique aérien (phase d'essorage)	B ^(d)
Mode Arrêt (W) (le cas échéant)	0,50	Mode Veille (W) (le cas échéant)	N/A
Départ différé (W) (le cas échéant)	4,00	Veille connectée (W) (le cas échéant)	N/A
Durée minimale de la garantie offerte par le fournisseur^{(a),(c)} :			
Ce produit a été conçu pour libérer des ions argent pendant le cycle de lavage.		NON	

Informations supplémentaires :

Lien web vers le site Internet du fournisseur, où se trouvent les informations du point 9 de l'annexe II du règlement de la Commission (UE) 2019/2023 ⁽¹⁾ :

^(a) Ce produit ne doit pas être considéré comme pertinent aux fins de l'article 2(6) du règlement (UE) 2017/1369 ;

^(b) Pour le programme ÉCO 40-60 ;

^(c) Les changements apportés à ces produits ne doivent pas être considérés comme pertinents aux fins du paragraphe 4 de l'article 4 du règlement (UE) 2017/1369 ;

^(d) Si la base de données du produit génère le contenu définitif de cette cellule de façon automatique, le fournisseur ne doit pas entrer ces données.

- 1) La consommation électrique réelle dépendra des conditions d'utilisation de l'appareil.
- 2) La consommation d'eau réelle dépendra des conditions d'utilisation de l'appareil et de la dureté de l'eau.
- 3) Les pièces de rechange sont livrées dans les 15 jours ouvrables suivant réception de la commande.

Fiche technique du produit relative aux règlements (UE) 2019/2014

La fiche technique de votre appareil peut être consultée en ligne.

Rendez-vous sur <https://eprel.ec.europa.eu> puis entrez l'identifiant du modèle de votre appareil afin de télécharger la fiche technique.

L'identifiant du modèle de votre appareil se trouve dans la section des spécifications techniques.