

Merci !

Merci d'avoir choisi ce produit VALBERG.
Choisis, testés et recommandés par ELECTRO DEPOT,
les produits de la marque VALBERG vous assurent
une utilisation simple, une performance fiable et
une qualité irréprochable.
Grâce à cet appareil, vous savez que chaque utilisation
vous apportera satisfaction.

Bienvenue chez ELECTRO DEPOT.

Visitez notre site Internet : www.electrodepot.fr
www.electrodepot.be

VOTRE AVIS COMPTE !



PARTAGEZ
VOTRE EXPERIENCE
SUR LES PRODUITS

Parce que votre satisfaction est notre priorité, nous vous proposons
de donner votre avis sur ce produit. Il sera transmis et analysé par
nos équipes afin d'améliorer continuellement le produit.

Donnez votre avis sur <http://www.electrodepot.fr/avis-client>



ELECTRO DEPOT

36

FR

Table des matières

A

Aperçu de l'appareil

Pièces

B

Utilisation de l'appareil

Utilisation de votre lave-vaisselle
Instructions d'installation
Chargement des paniers
Utilisation de votre lave-vaisselle
Tableau des cycles de lavage

C

Nettoyage et entretien

Entretien et nettoyage
Conseils de dépannage
Codes d'erreur
Compteur d'utilisations

Les notices sont aussi disponibles sur le site
<http://www.electrodepot.fr/sav/notices/>
<http://www.electrodepot.be/fr/sav/notices>

A Aperçu de l'appareil

Pièces



IMPORTANT

Pour que votre lave-vaisselle donne des résultats optimaux, lisez toutes les consignes d'utilisation avant de l'utiliser pour la première fois.

A Compartiment à sel

B Compartiment

C Bras de lavage

D Groupe filtre

E Panier

F Porte-tasses

G Panier à couverts



REMARQUE :

Les illustrations sont fournies à titre indicatif uniquement, les caractéristiques varient selon les modèles.

B Utilisation de l'appareil

Utilisation de votre lave-vaisselle

- Avant d'utiliser votre lave-vaisselle :

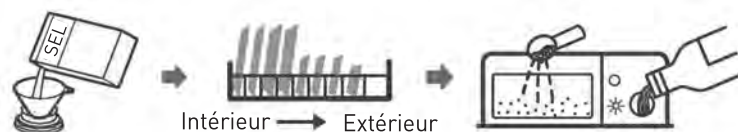

1. Réglez l'adoucisseur d'eau.
2. Chargez le sel dans l'adoucisseur d'eau
3. Chargez le panier
4. Remplissez le compartiment à détergent



REMARQUE :

Veillez consulter le chapitre « Adoucisseur d'eau » si vous devez régler l'adoucisseur d'eau.

Chargement du sel dans l'adoucisseur d'eau

- Si votre modèle ne possède pas d'adoucisseur d'eau, vous pouvez passer ce chapitre.
- Employez toujours du sel destiné à être utilisé dans un lave-vaisselle.
- Le compartiment à sel se trouve sous le panier inférieur et doit être rempli comme suit :



AVERTISSEMENT

Utilisez uniquement du sel conçu spécifiquement pour les lave-vaisselle !

- Tout autre type de sel qui n'est pas spécifiquement destiné à être utilisé dans un lave-vaisselle, en particulier le sel de table, endommagerait l'adoucisseur d'eau. En cas de dommages imputables à l'utilisation d'un sel inapproprié, le fabricant décline toute garantie ainsi que toute responsabilité quant aux dommages causés.

Attendez d'être prêt(e) à lancer un cycle de lavage avant de remplir le réservoir de sel.

- Ceci évitera que d'éventuels grains de sel ou de l'eau salée qui auraient été renversés et seraient restés au fond de la machine pendant un certain temps ne génèrent de la corrosion.

B Utilisation de l'appareil

- Suivez les étapes ci-dessous pour ajouter du sel régénérant :

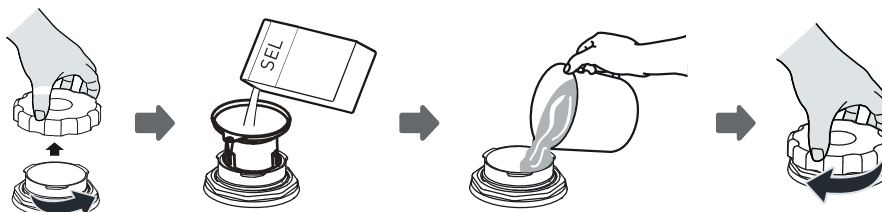

1. Sortez le panier inférieur et dévissez le bouchon du compartiment.
2. Placez l'extrémité de l'entonnoir (si fourni) dans l'orifice et versez-y environ 1 kg de sel régénérant.
3. Remplissez d'eau le compartiment à sel jusqu'à la limite maximale. Il est normal qu'une petite quantité d'eau ressorte du compartiment.
4. Après avoir rempli le compartiment, revissez bien le bouchon.
5. Le témoin lumineux du sel s'éteindra une fois que le compartiment aura été rempli de sel.
6. Immédiatement après avoir rempli le compartiment à sel, il faut lancer un programme de lavage (nous vous suggérons d'utiliser un programme court). Dans le cas contraire, le système de filtration, la pompe ou d'autres pièces importantes de la machine pourraient être endommagés par l'eau salée. Ce type d'incident n'est pas couvert par la garantie.



REMARQUE :

- Le compartiment à sel ne doit être rempli que lorsque le témoin lumineux  correspondant s'allume sur le panneau de commande. Selon la facilité avec laquelle le sel se dissout, il est possible que le témoin lumineux du sel reste allumé, bien que le compartiment soit rempli. En l'absence d'un témoin du sel sur le panneau de commande (pour certains modèles), le moment où vous devrez remplir le compartiment de sel peut être estimé en fonction du nombre de cycles effectués par le lave-vaisselle.
- Si vous avez renversé du sel, lancez un programme rapide ou de trempage pour l'éliminer.

Instructions d'installation



AVERTISSEMENT

Risque de choc électrique

- Débranchez l'alimentation électrique avant d'installer le lave-vaisselle.
- Le non-respect de cette consigne pourrait entraîner la mort ou provoquer un choc électrique.
- L'installation des tuyaux et des équipements électriques doit être réalisée par des professionnels.

B

Utilisation de l'appareil

Informations sur les branchements électriques



AVERTISSEMENT

Pour votre sécurité personnelle :

- N'utilisez pas de rallonge ni d'adaptateur avec cet appareil.
- Vous ne devez en aucun cas couper ou retirer le raccordement à la terre du cordon d'alimentation.

Exigences en matière d'électricité

Veillez consulter l'étiquette énergétique pour obtenir des informations sur la tension nominale et brancher le lave-vaisselle à une source d'alimentation appropriée. Utilisez le fusible requis de 10 A/13 A/16 A, le fusible temporisé ou le disjoncteur recommandé et prévoyez un circuit séparé alimentant uniquement cet appareil.

Raccordement électrique

Assurez-vous que la tension et la fréquence de l'alimentation électrique correspondent à celles indiquées sur la plaque signalétique. Ne branchez la fiche dans une prise de courant que si cette dernière est correctement mise à la terre. Si la prise de courant à laquelle l'appareil doit être branché n'est pas adaptée à la fiche, remplacez la prise plutôt que d'utiliser un adaptateur ou un dispositif similaire, qui risquerait de provoquer une surchauffe et des brûlures.



AVERTISSEMENT

Vérifiez que l'appareil est correctement mis à la terre avant de l'utiliser.

Arrivée et évacuation d'eau

Raccordement à l'eau froide

- Raccordez le tuyau d'alimentation en eau froide à un raccord fileté 3/4" et assurez-vous qu'il est bien serré.
- Si les tuyaux d'alimentation sont neufs ou n'ont pas été utilisés depuis longtemps, faites couler l'eau pour vérifier qu'elle est claire.
- Cette précaution est nécessaire pour éviter un risque de blocage de l'arrivée d'eau, ce qui pourrait endommager l'appareil.

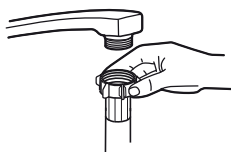

Tuyau d'alimentation standard

B

Utilisation de l'appareil



Tuyau d'alimentation de sécurité

À propos du tuyau d'alimentation de sécurité

- Le tuyau d'alimentation de sécurité comporte une double paroi. Ce système garantit son intervention, en bloquant le flux d'eau en cas de rupture du tuyau d'alimentation, et quand l'espace entre le tuyau d'alimentation lui-même et le tuyau ondulé extérieur est rempli d'eau.



AVERTISSEMENT

Un tuyau relié à une douchette d'évier peut éclater s'il est installé sur la même conduite d'eau que le lave-vaisselle. Si votre évier en est équipé, il est recommandé de débrancher le tuyau et de boucher le trou.

Comment raccorder le tuyau d'alimentation de sécurité

1. Sortez complètement le tuyau d'alimentation de sécurité du compartiment de rangement situé à l'arrière du lave-vaisselle.
2. Serrez les vis du tuyau d'alimentation de sécurité sur un robinet ayant un filetage 3/4".
3. Ouvrez complètement l'arrivée d'eau avant de démarrer le lave-vaisselle.

Comment débrancher le tuyau d'alimentation de sécurité

1. Fermez l'arrivée d'eau.
2. Dévissez le tuyau d'alimentation de sécurité du robinet.

Raccordement des tuyaux de vidange

Insérez le tuyau de vidange dans un tuyau d'évacuation d'un diamètre minimum de 4 cm, ou laissez-le couler dans l'évier, en vous assurant d'éviter de le plier ou de le pincer. La hauteur du tuyau d'évacuation ne doit pas dépasser 600 mm. L'extrémité libre du tuyau ne doit pas être plongée dans l'eau pour éviter un retour d'eau.



AVERTISSEMENT

Veillez à fixer solidement le tuyau de vidange soit en position ① soit en position ②.

B

Utilisation de l'appareil

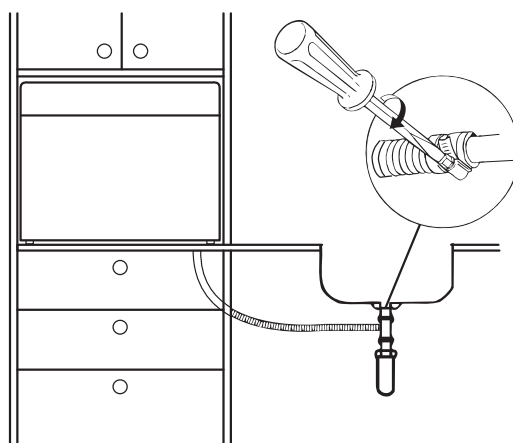
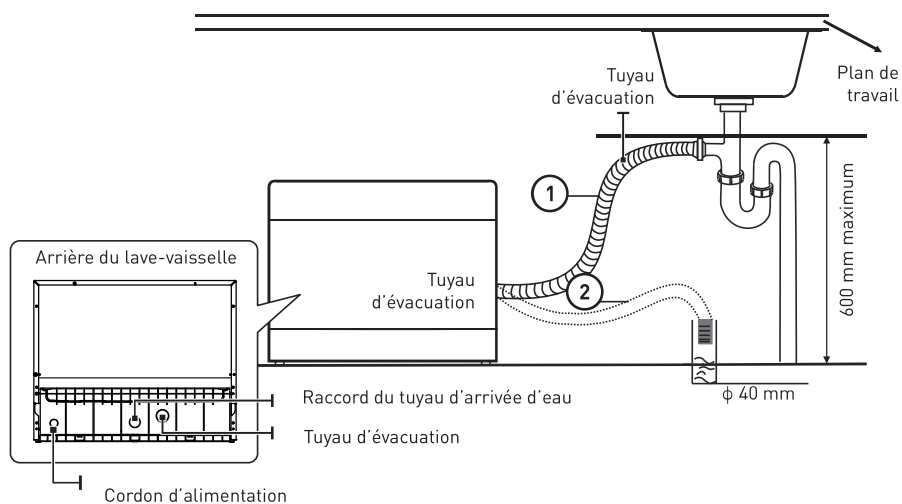

Évacuation de l'excédent d'eau des tuyaux

Si le raccord au tuyau d'évacuation est positionné à plus de 1000 mm de haut, de l'eau peut rester dans le tuyau. Il sera nécessaire de vider l'eau du tuyau dans un bol ou un autre récipient adapté, situé à l'extérieur et plus bas que l'évier.

Sortie d'eau

- Raccordez le tuyau de vidange. Veillez à bien le fixer pour éviter les fuites d'eau.
- Assurez-vous que le tuyau de vidange n'est pas tordu ou écrasé.

Rallonge de tuyau

- Si vous avez besoin d'une rallonge de tuyau de vidange, assurez-vous d'utiliser un tuyau de vidange similaire.

B

Utilisation de l'appareil

- Celui-ci ne doit pas mesurer plus de 4 mètres, sinon les performances de nettoyage de votre lave-vaisselle pourraient s'en trouver réduites.

Raccordement du siphon

Le raccord des eaux usées doit se trouver à une hauteur inférieure à 1 000 mm du bas de l'appareil.

Positionnement de l'appareil

- Placez le lave-vaisselle à l'endroit souhaité. L'arrière de l'appareil doit reposer contre le mur situé derrière lui, et les côtés contre les meubles ou murs adjacents.
- Ce lave-vaisselle est muni de tuyaux de vidange et d'alimentation en eau qui peuvent être positionnés sur le côté gauche ou droit pour faciliter l'installation.

Chargement des paniers

Selon la norme EN60436 :

Charger le lave-vaisselle à sa pleine capacité permet d'économiser de l'énergie et de l'eau.

Panier :

Avec le porte-tasse

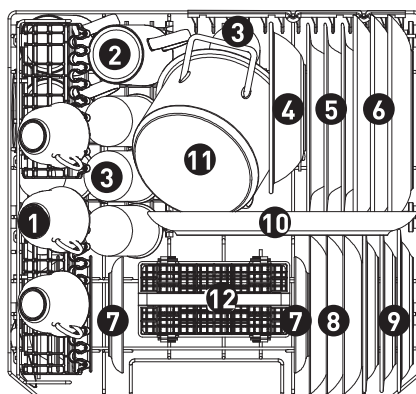

B

Utilisation de l'appareil

Sans le porte-tasse

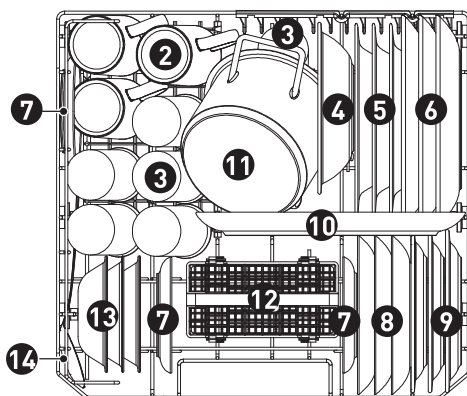

Nombre	Catégorie
1	Tasses
2	Tasses hautes
3	Verres
4	Bols en mélamine
5	Assiettes creuses
6	Grandes assiettes
7	Soucoupes
8	Assiettes à dessert
9	Assiettes à dessert en mélamine
10	Plats ovales
11	Petites casseroles
12	Panier à couverts
13	Coupelles à dessert
14	Cuillères de service

B Utilisation de l'appareil

Panier à couverts :

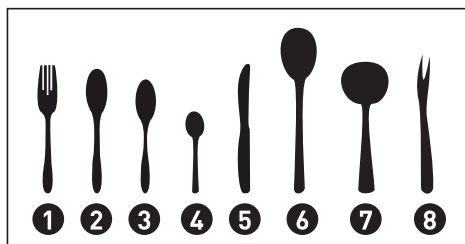
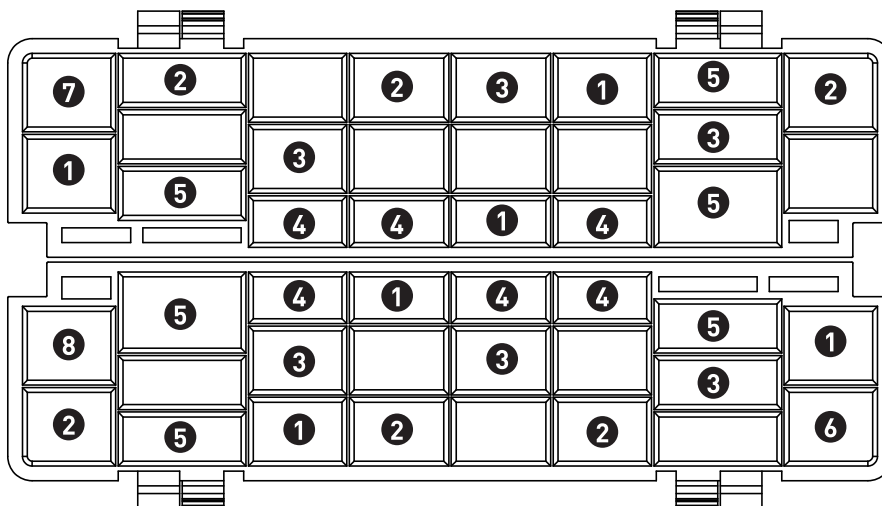

Informations pour les tests de comparabilité, conformément à la norme EN 60436
 Capacité : 6 couverts Programme : ÉCO
 Réglage du produit de rinçage : Max.
 Réglage de l'adoucisseur d'eau : H4

Nombre	Catégorie
1	Fourchettes
2	Cuillères à soupe
3	Cuillères à dessert
4	Cuillères à café

B

Utilisation de l'appareil

5

Couteaux

6

Cuillères de service

7

Louches

8

Fourchettes de service

Guide d'utilisation rapide

Merci de lire les chapitres correspondants dans le guide d'utilisation pour obtenir des consignes d'utilisation plus détaillées.

1. Installation du lave-vaisselle

(Merci de vous référer au chapitre "INSTRUCTIONS D'INSTALLATION".)

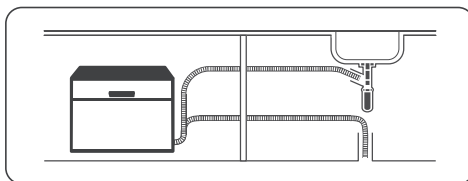

2. Retirez les plus gros résidus des assiettes. Évitez le pré-rinçage.



3. Chargez les paniers

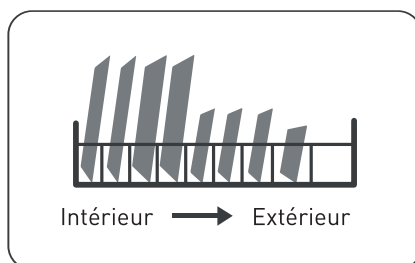

B

Utilisation de l'appareil

- Remplissez les compartiments de détergent et de liquide de rinçage.

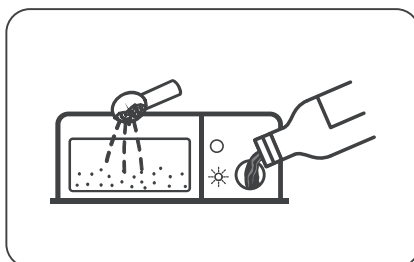

- Sélectionnez un programme adapté et lancez le lave-vaisselle.

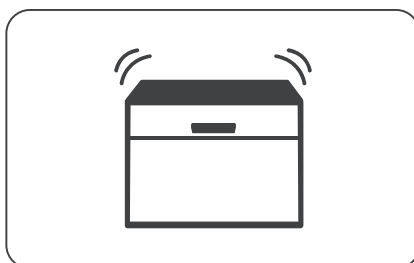

Utilisation de votre lave-vaisselle

Panneau de commande

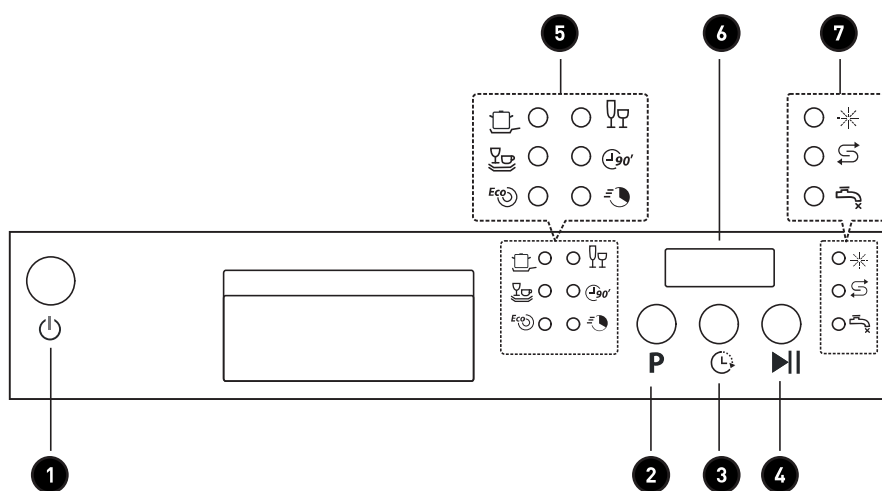







B

Utilisation de l'appareil

Fonctionnement (bouton)

1	Marche	Appuyez sur ce bouton pour mettre votre lave-vaisselle sous tension ; l'écran s'allume.
2	Programme	Appuyez sur ce bouton pour sélectionner le programme de lavage adapté ; le témoin correspondant s'allumera.
3	Différé	Appuyez sur ce bouton pour régler le nombre d'heures différées pour le lavage. Vous pouvez différer le lancement du lavage jusqu'à 24 heures. Chaque pression sur ce bouton diffère le lancement du lavage d'une heure.
4	Départ/Pause	Permet de démarrer le programme de lavage sélectionné ou d'interrompre le programme lorsque le lave-vaisselle fonctionne.

Affichage

5	Témoin de programme		Intensif Pour la vaisselle très sale, et pour les ustensiles de cuisson normalement sales présentant de la nourriture attachée.
			Universel Pour les objets normalement sales, comme les assiettes, verres et ustensiles de cuisson légèrement sales.
			ÉCO Il s'agit du programme standard, qui convient pour laver une vaisselle normalement sale, et qui offre le meilleur rendement en termes de consommation combinée d'eau et d'énergie pour ce type de vaisselle.
			Verres Pour les verres et la vaisselle légèrement sale.
			90 min Pour les charges normalement sales nécessitant un lavage rapide.
			Rapide Un cycle plus court pour une vaisselle légèrement sale ne nécessitant pas de séchage.
6	Écran	Affiche le temps restant, le temps d'attente, les codes d'erreur, etc.	

B

Utilisation de l'appareil

7 Voyant d'avertissement



Produit de rinçage

Si le voyant " ✱ " s'allume, cela signifie que le niveau de produit de rinçage du lave-vaisselle est faible et que le compartiment correspondant doit être rempli.



Sel

Si le témoin " S " s'allume, cela signifie que le niveau de sel du lave-vaisselle est faible et que le compartiment correspondant doit être rempli.



Robinet d'eau

Si le témoin " ⚡ " s'allume, cela signifie que le robinet d'eau est fermé.

Adoucisseur d'eau

- L'adoucisseur d'eau doit être réglé manuellement, à l'aide de l'indicateur de dureté de l'eau.
- L'adoucisseur d'eau est conçu pour éliminer les minéraux et les sels de l'eau qui auraient un effet nuisible ou indésirable sur le fonctionnement de l'appareil.
- Plus la teneur en minéraux de votre eau est élevée et plus elle est calcaire.
- L'adoucisseur doit être réglé en fonction de la dureté de l'eau dans votre région.
- Votre service local des eaux peut vous renseigner sur la dureté de l'eau dans votre région.

Réglage de la consommation de sel

- Ce lave-vaisselle est conçu pour permettre le réglage de la quantité de sel utilisée en fonction de la dureté de l'eau. Cela permet d'optimiser et d'adapter le niveau de consommation de sel.
- Veuillez suivre les étapes ci-dessous pour le réglage de la consommation de sel :
 1. Ouvrez la porte et allumez l'appareil.
 2. Dans les 60 secondes suivant la mise en tension de l'appareil, appuyez sur le bouton Programme pendant au moins 5 secondes pour entrer dans le mode de réglage de l'adoucisseur d'eau ;
 3. Appuyez à nouveau sur le bouton Programme pour sélectionner le bon réglage, en fonction de votre environnement local. L'ordre d'affichage des réglages est le suivant : H1 -> H2 -> H3 -> H4 -> H5 -> H6.
 4. Sans action de votre part pendant cinq secondes, ou si vous appuyez le bouton Marche pour sortir du mode de réglage, le réglage est mémorisé par le programme.

DURETÉ DE L'EAU		Réglage de l'adoucisseur d'eau	L'affichage numérique se fige	La régénération a lieu toutes les séries de X programmes ⁽³⁾
°dH ⁽¹⁾	Mmol/l ⁽²⁾			
0 - 5	0 - 0,9	1	H1	Aucune régénération
6 - 11	1,0 - 2,0	2	H2	10
12 - 17	2,1 - 3,0	3	H3	5

B

Utilisation de l'appareil

18 - 22	3,1 - 4,0	4*	H4	3
23 - 34	4,1 - 6,1	5	H5	2
35 - 45	6,2 - 8,0	6	H6	1

⁽¹⁾ degré allemand, unité de mesure de la dureté de l'eau

⁽²⁾ millimole, unité internationale de dureté de l'eau

⁽³⁾ Chaque cycle avec opération de régénération consomme 2 litres d'eau supplémentaires, la consommation électrique augmente de 0,02 kWh et le programme s'allonge 4 minutes.

* réglage d'usine



REMARQUE :

- Veuillez consulter le paragraphe « Chargement du sel dans l'adoucisseur d'eau » s'il manque du sel dans votre lave-vaisselle.
- Si votre modèle ne possède pas d'adoucisseur d'eau, vous pouvez passer ce chapitre.

Adoucisseur d'eau

- La dureté de l'eau varie d'un endroit à l'autre. Si une eau calcaire est utilisée dans le lave-vaisselle, des dépôts vont se former sur la vaisselle et les ustensiles.
- Cet appareil est équipé d'un adoucisseur spécial qui utilise un compartiment à sel spécifiquement conçu pour éliminer le calcaire et les minéraux de l'eau.

Préparation et chargement de la vaisselle

- Pensez à acheter des ustensiles qui portent la mention « Résiste au lave-vaisselle ».
- Pour les objets délicats, sélectionnez un programme avec la température la plus basse possible.
- Pour éviter de les endommager, ne sortez pas les verres et les couverts du lave-vaisselle dès la fin du programme.

Couverts/vaisselle passant au lave-vaisselle

Ne conviennent pas :

- Les couverts avec des manches en bois, en corne, en porcelaine ou en nacre
- Les articles en plastique qui ne résistent pas à la chaleur
- Les couverts anciens avec des parties collées qui ne résistent pas à des températures élevées
- La vaisselle ou les couverts collés
- La vaisselle en étain ou en cuivre
- Les verres en cristal
- Les objets en acier susceptibles de rouiller
- Les plateaux en bois
- Les objets fabriqués à partir de fibres synthétiques

Convient de manière limitée :

- Certains types de verres peuvent devenir ternes au bout d'un grand nombre de lavages
- Les objets en argent et en aluminium ont tendance à se décolorer au cours du lavage

B

Utilisation de l'appareil

- Les motifs vernis risquent de s'effacer s'ils sont fréquemment lavés en machine

Recommandations pour le chargement du lave-vaisselle

- Enlevez les éventuels gros restes de nourriture. Ramollissez les restes d'aliments brûlés présents dans les ustensiles de cuisson. Il n'est pas nécessaire de rincer la vaisselle sous l'eau courante. Pour que votre lave-vaisselle donne un résultat optimal, suivez ces conseils de chargement.

(Les caractéristiques et l'aspect des paniers à vaisselle et à couverts peuvent varier selon les modèles.)

Placez les objets dans le lave-vaisselle de la manière suivante :

- Les objets tels que les tasses, verres, ustensiles de cuisson, etc. doivent être orientés vers le bas.
- Les objets incurvés ou comportant des renforcements doivent être chargés en biais pour que l'eau puisse s'écouler.
- Tous les ustensiles doivent être bien rangés, pour qu'ils ne risquent pas de basculer.
- Tous les ustensiles doivent être placés de manière à ce que les bras de lavage puissent tourner librement au cours du lavage.
- Chargez les objets creux, comme les tasses, verres, casseroles, etc. avec l'ouverture vers le bas, pour qu'ils ne se remplissent pas d'eau.
- La vaisselle et les couverts ne doivent pas être emboîtés les uns dans les autres, ni se couvrir les uns les autres.
- Pour éviter de les abîmer, les verres ne doivent pas se toucher.
- Le panier supérieur est conçu pour accueillir la vaisselle plus délicate et légère, comme les verres, les tasses à café ou à thé.
- Les couteaux à longue lame rangés à la verticale présentent un danger potentiel !
- Les couverts longs et/ou tranchants, tels que des couteaux à découper, doivent être positionnés horizontalement dans le panier supérieur.
- Ne surchargez pas votre lave-vaisselle. C'est important pour obtenir de bons résultats et pour une consommation d'énergie raisonnable.



REMARQUE :

Les très petits objets ne doivent pas être lavés au lave-vaisselle, car ils pourraient facilement tomber du panier.



AVERTISSEMENT

La vaisselle sera chaude ! Pour éviter de les abîmer, attendez environ 15 minutes après la fin du programme avant de sortir les verres et les couverts du lave-vaisselle.

Chargement du panier

Toute la vaisselle ne peut pas être placée face vers le haut. Afin d'améliorer la surface et les performances de lavage, il est recommandé de placer la face sale en direction du bras de lavage. Ne laissez pas dépasser la vaisselle du panier inférieur, pour vous assurer qu'elle ne bloque pas le mouvement du bras de lavage. Le diamètre maximal conseillé pour les assiettes placées devant le compartiment à détergent est de 19 cm, pour ne pas entraver l'ouverture.

B

Utilisation de l'appareil

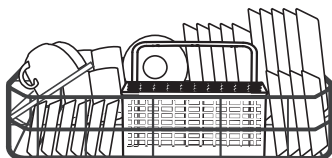

Chargement du compartiment à couverts

Pour un lavage optimal, placez les couverts dans le panier en vous assurant :

- que les couverts ne sont pas imbriqués ;
- que les couverts sont placés avec le manche vers le bas.
- Mais les couteaux et autres ustensiles potentiellement dangereux doivent être placés manche vers le haut.

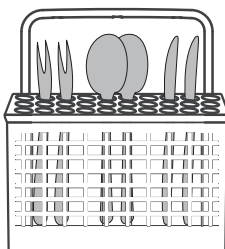

AVERTISSEMENT

- Ne laissez pas de couverts dépasser du bas du panier.
- Placez toujours les ustensiles tranchants avec la pointe vers le bas !



REMARQUE :

Pour de meilleures performances de lavage, veuillez charger les paniers selon les modes de chargement standards.

Fonction du produit de rinçage et du détergent

Le produit de rinçage est libéré lors du dernier rinçage afin d'éviter que l'eau ne forme des gouttelettes sur votre vaisselle, susceptibles de laisser des traces et des taches. Il améliore aussi le séchage en permettant à l'eau de s'écouler sur la vaisselle. Votre lave-vaisselle est conçu pour utiliser des produits de rinçage liquides.



AVERTISSEMENT

Utilisez toujours un produit de rinçage de marque pour votre lave-vaisselle. Ne remplissez jamais le compartiment à produit de rinçage avec une autre substance (comme un produit de nettoyage pour lave-vaisselle ou un détergent liquide). Cela endommagerait votre appareil.

B Utilisation de l'appareil

Quand faut-il remplir à nouveau le compartiment à produit de rinçage ?

- Si le témoin du produit de rinçage (☼) sur le panneau de commande n'est pas allumé, vous pouvez toujours évaluer la quantité de produit restante d'après la couleur de l'indicateur visuel de niveau, situé près du bouchon. Quand le compartiment à produit de rinçage est plein, l'indicateur est complètement noir. La taille du point noir diminue proportionnellement à la baisse de la quantité de produit de rinçage. Vous ne devez jamais laisser le niveau du produit de rinçage descendre en dessous d'1/4 plein.
- La taille du point noir sur l'indicateur évolue en fonction du niveau du produit de rinçage, comme indiqué dans l'illustration ci-dessous.



Fonction du détergent

- Les composants chimiques du détergent sont nécessaires pour enlever les saletés, les broyer et les évacuer du lave-vaisselle.
- La plupart des détergents de qualité commerciale conviennent à cet effet.



AVERTISSEMENT
Utilisation correcte du détergent

- Utilisez uniquement des détergents conçus spécialement pour être utilisés dans un lave-vaisselle. Conservez votre détergent dans un endroit frais et sec.
- Ne mettez pas de détergent dans le compartiment tant que vous n'êtes pas prêt(e) à démarrer le lave-vaisselle
- **Le détergent pour lave-vaisselle est corrosif ! Conservez le détergent pour lave-vaisselle hors de portée des enfants.**

Remplissage du compartiment à produit de rinçage

1. Retirez le bouchon du compartiment à produit de rinçage en le tournant dans le sens inverse des aiguilles d'une montre.

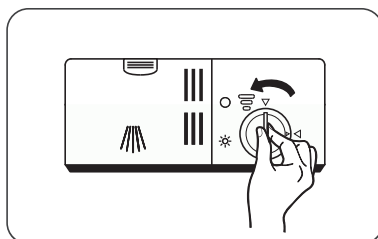

B Utilisation de l'appareil

2. Versez le produit de rinçage avec précaution dans son compartiment, en évitant tout débordement.

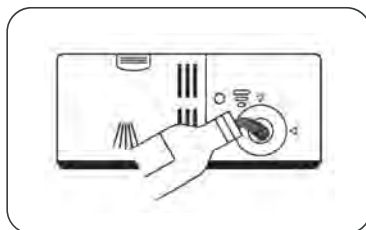

3. Fermez le bouchon du compartiment à produit de rinçage en le tournant dans le sens des aiguilles d'une montre.

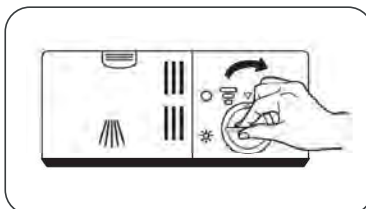

REMARQUE :

Nettoyez tout produit de rinçage renversé à l'aide d'un chiffon absorbant pour éviter une formation excessive de mousse lors du prochain lavage.

Réglage du compartiment à produit de rinçage



- Ôtez le bouchon du compartiment à produit de rinçage.
- Tournez le cadran indicateur de produit de rinçage sur le nombre souhaité. Plus le chiffre est élevé, plus le lave-vaisselle utilisera de produit de rinçage.
- Si la vaisselle ne sèche pas correctement ou présente des taches, réglez la molette sur le chiffre supérieur suivant, jusqu'à ce que votre vaisselle ne comporte plus de taches.
- Réduisez la quantité si des taches blanchâtres et collantes apparaissent sur la vaisselle.

B

Utilisation de l'appareil

Remplissage du compartiment à détergent

1. Ouvrez le couvercle du compartiment à détergent en appuyant sur le loquet de déverrouillage.

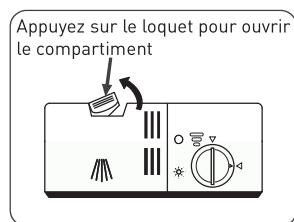

2. Versez du détergent dans la cavité la plus grande ① pour le lavage principal. Si la vaisselle est très sale, ajoutez également du détergent dans la plus petite cavité ② pour le pré-lavage.

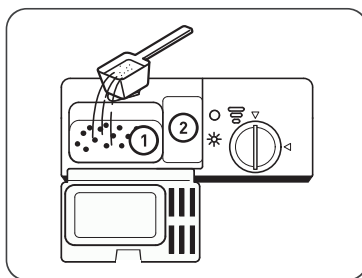

3. Refermez le couvercle en appuyant dessus jusqu'à ce qu'il s'enclenche.

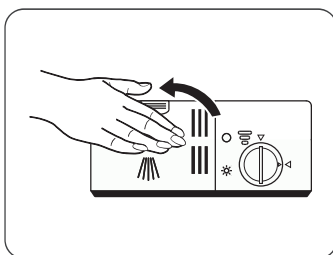

REMARQUE :

Merci de suivre les recommandations du fabricant indiquées sur l'emballage du détergent.







B

Utilisation de l'appareil

Tableau des cycles de lavage

- Le tableau ci-dessous indique les programmes qui conviennent le mieux en fonction des quantités de résidus de nourriture sur la vaisselle, ainsi que la quantité de détergent nécessaire. Il donne également diverses informations sur les programmes.
- Les valeurs de consommation et la durée des programmes ne sont qu'indicatives, sauf pour le programme ECO.

(●) indique que le programme utilise du liquide de rinçage lors du dernier rinçage.

Programme	Description du cycle	Détergent pré-lavage/lavage	Durée de fonctionnement (min)	Énergie (kWh)	Eau (l)	Produit de rinçage
 Intensif	Prélavage (50 °C) Lavage (70 °C) Rinçage Rinçage Rinçage (60 °C) Séchage	$\frac{4}{10g}$ 1 tablette	135	0,790	9,6	●
 Universel	Prélavage Lavage (60 °C) Rinçage Rinçage (60 °C) Séchage	$\frac{4}{10g}$ 1 tablette	110	0,580	7,7	●
 Eco (*EN60436)	Prélavage Lavage (45 °C) Rinçage (55 °C) Séchage	$\frac{4}{10g}$ 1 tablette	215	0,494	6,5	●
 Verres	Lavage (45 °C) Rinçage Rinçage (50 °C) Séchage	$\frac{14g}{1}$ 1 tablette	70	0,400	5,8	●
 90 min	Lavage (65 °C) Rinçage Rinçage Rinçage (60 °C) Séchage	$\frac{14g}{1}$ 1 tablette	90	0,590	6,6	●
 Rapide	Lavage (40 °C) Rinçage Rinçage	$\frac{12g}{1}$ 1 tablette	30	0,244	5,8	○

B

Utilisation de l'appareil



REMARQUE :

Le programme ECO convient pour laver de la vaisselle normalement sale, et pour cet usage, c'est le programme le plus efficient en termes de consommation d'eau et d'énergie cumulée, et il est utilisé pour évaluer la conformité avec la législation européenne sur l'écoconception.

Économie d'énergie

1. Le pré-rinçage de la vaisselle augmente la consommation d'eau et d'énergie, et n'est pas recommandé.
2. Laver la vaisselle dans un lave-vaisselle ménager consomme généralement moins d'eau et d'énergie que laver la vaisselle à la main, lorsque le lave-vaisselle est utilisé conformément aux instructions.

Démarrer un programme

1. Sortez les paniers supérieur et inférieur, chargez la vaisselle, puis rentrez-les à nouveau.
2. Versez le détergent.
3. Branchez la fiche dans la prise de courant. Pour les informations relatives à l'alimentation électrique, référez-vous à la « Fiche produit » en dernière page. Assurez-vous que l'alimentation en eau est ouverte à pleine pression.
4. Fermez la porte de l'appareil, puis appuyez sur le bouton d'alimentation pour mettre en marche la machine.
5. Choisissez un programme, le témoin correspondant s'allumera. Appuyez ensuite sur le bouton « Départ/Pause », le lave-vaisselle débutera son cycle.

Changement de programme en cours de cycle

- Le programme ne peut être changé que s'il ne fonctionne que depuis peu de temps, sinon le détergent peut avoir été déjà libéré, ou l'eau de lavage avec le détergent déjà évacuée. Si c'est le cas, le lave-vaisselle devra être reprogrammé et le compartiment à détergent devra être rempli à nouveau.

Pour reprogrammer le lave-vaisselle, suivez les instructions ci-dessous :

1. Appuyez sur le bouton « Départ/Pause » pour mettre le lavage en pause.
2. Appuyez sur le bouton Programme au moins 3 secondes pour que l'appareil se mette en mode sélection du programme.
3. Appuyez sur le bouton Programme afin de sélectionner le programme de votre choix.
4. Appuyez sur le bouton Départ/Pause ; le lave-vaisselle se mettra en marche au bout de 1 seconde.

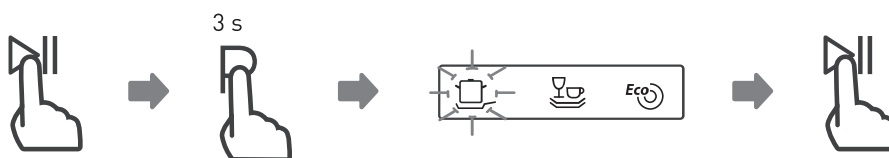

B

Utilisation de l'appareil

Ajout de vaisselle oubliée

Vous pouvez ajouter de la vaisselle oubliée à tout moment avant l'ouverture du compartiment à détergent. Dans ce cas, suivez les instructions ci-dessous :

1. Appuyez sur le bouton Départ/Pause pour arrêter le lavage.
2. Attendez 5 secondes avant d'ouvrir la porte.
3. Ajoutez la vaisselle oubliée.
4. Fermez la porte.
5. Appuyez sur le bouton Départ/Pause ; le lave-vaisselle se mettra en marche au bout de 10 secondes.

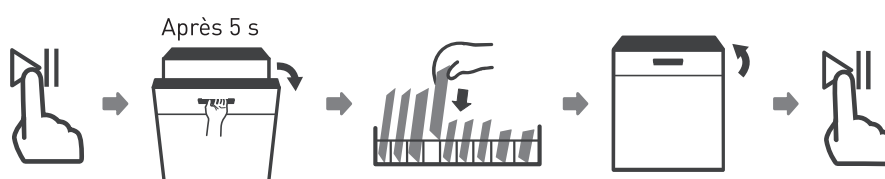

AVERTISSEMENT

Il est dangereux d'ouvrir la porte en cours de cycle, car la vapeur chaude pourrait vous brûler.



Ouverture automatique

Après le lavage, la porte s'ouvre automatiquement pour un meilleur séchage.



B Utilisation de l'appareil



REMARQUE :

- La porte du lave-vaisselle ne doit pas être bloquée lorsque l'ouverture automatique est sélectionnée.
- Cela pourrait perturber la fonctionnalité de verrouillage de la porte.
- Cette fonction ne peut être utilisée qu'avec les programmes **Intensif**, **Universel**, **Eco**, **Verre**, **90 min**.

acti
door

Entretien et nettoyage

Entretien de l'extérieur de l'appareil

Porte et joint de la porte

- Nettoyez régulièrement les joints de porte à l'aide d'un chiffon doux humide, pour éliminer les résidus de nourriture.
- Lors du chargement du lave-vaisselle, des résidus de nourriture et de boissons peuvent couler sur les côtés de la porte du lave-vaisselle.
- Ces surfaces se trouvent à l'extérieur de la cuve et l'eau des bras de lavage ne parvient pas jusqu'à elles.
- Tous les résidus doivent être essuyés avant de fermer la porte.

Panneau de commande

- Si nécessaire, le panneau de commande doit être essuyé uniquement avec un chiffon doux humide.



AVERTISSEMENT !

- Pour éviter toute pénétration d'eau dans le dispositif de verrouillage de la porte et les composants électriques, n'utilisez jamais de spray nettoyant, quel qu'il soit.
- N'utilisez jamais de tampons ou de nettoyeurs abrasifs sur les surfaces externes de l'appareil ; ils risqueraient de rayer la finition. Certains papiers essuie-tout peuvent également rayer la surface ou y laisser des marques.

Entretien de l'intérieur de l'appareil

Système de filtration

- Le système de filtration à la base de la cuve retient les petits débris du cycle de lavage, y compris des corps étrangers comme les cure-dents ou les tessons. Les résidus recueillis peuvent obstruer les filtres. Vérifiez régulièrement l'état des filtres, retirez soigneusement les corps étrangers et nettoyez les différents parties du système de filtration à l'eau si nécessaire.
- Suivez les étapes suivantes pour nettoyer le filtre.

C

Nettoyage et entretien



REMARQUE :

Les illustrations sont fournies à titre indicatif uniquement, les modèles de systèmes de filtration et de bras de lavage peuvent varier.

1. Prenez le filtre large et faites-le tourner dans le sens inverse des aiguilles d'une montre pour libérer l'ensemble du système. Tirez le filtre vers le haut et sortez-le du lave-vaisselle.

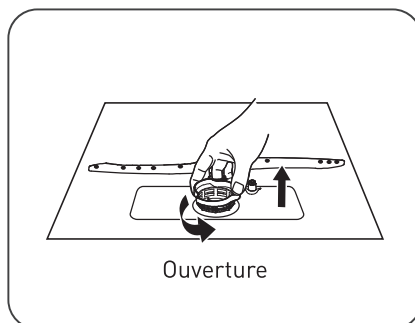

2. Tirez le filtre fin du filtre principal.

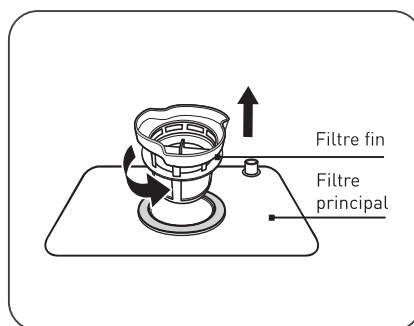

3. Les plus gros résidus de nourriture peuvent être nettoyés en rinçant le filtre sous l'eau courante. Pour un nettoyage plus approfondi, utilisez une brosse de nettoyage douce.

C

Nettoyage et entretien

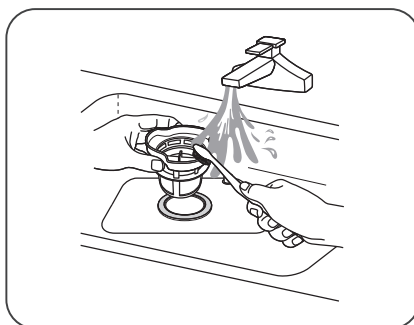

4. Remontez les filtres dans l'ordre inverse du démontage, replacez le groupe filtre et tournez-le dans le sens des aiguilles d'une montre jusqu'à la flèche correspondant à la position fermée.

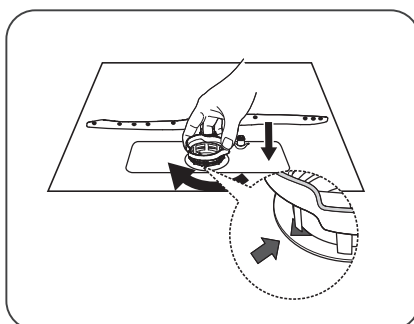

AVERTISSEMENT !

- Ne serrez pas trop les filtres. Replacez les filtres correctement et dans l'ordre, sinon de gros résidus pourraient entrer dans le système et provoquer un blocage.
- N'utilisez jamais le lave-vaisselle sans avoir remis les filtres en place. Si les filtres ne sont pas remis en place correctement, cela risque de nuire aux performances de l'appareil et d'endommager la vaisselle et les ustensiles.

Bras de lavage

- Vous devez nettoyer régulièrement les bras de lavage pour éviter que les substances chimiques contenues dans l'eau calcaire n'obstruent les jets et les roulements des bras de lavage.

C

Nettoyage et entretien

- Pour nettoyer les bras de lavage, suivez les instructions ci-dessous :
1. Pour sortir le bras de lavage, tirez-le vers le haut.

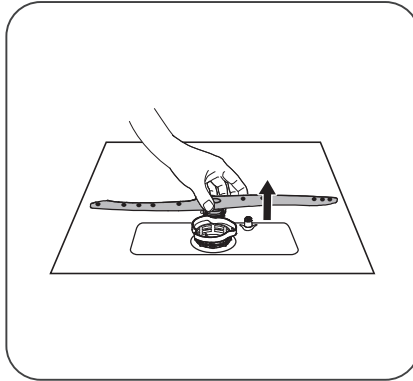

2. Lavez les bras de lavage à l'eau tiède savonneuse et utilisez une brosse douce pour nettoyer les jets. Remettez-les en place après les avoir bien rincés.

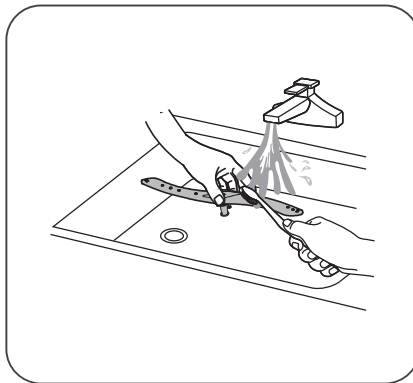

Entretien du lave-vaisselle

Précautions contre le gel

- L'hiver, vous devez prendre des mesures de protection contre le gel pour votre lave-vaisselle. Après chaque cycle de lavage, veuillez suivre la procédure suivante :
1. Coupez l'alimentation électrique du lave-vaisselle au niveau de la source.

2. Fermez l'arrivée d'eau et débranchez le tuyau d'arrivée d'eau du robinet d'eau.
3. Vidangez l'eau du tuyau d'arrivée et du robinet (utilisez un seau pour récupérer l'eau).
4. Rebranchez le tuyau d'arrivée d'eau sur le robinet.
5. Retirez le filtre au fond de la cuve et utilisez une éponge pour absorber l'eau dans la cuve de décantation.

Après chaque lavage

- Après chaque lavage, fermez l'arrivée d'eau de l'appareil et laissez la porte entrouverte pour éviter la formation d'humidité et d'odeurs à l'intérieur.

Débranchement de la prise

- Avant toute opération de nettoyage ou d'entretien, débranchez toujours la fiche de la prise.

Ne pas nettoyer avec des solvants ou des substances abrasives

- Pour nettoyer l'extérieur et les pièces en caoutchouc du lave-vaisselle, n'utilisez pas de solvants ni de produits de nettoyage abrasifs. Utilisez uniquement un chiffon avec de l'eau tiède savonneuse.
- Pour retirer des taches ou salissures de la surface intérieure, servez-vous d'un chiffon humidifié avec de l'eau et un peu de vinaigre, ou d'un produit de nettoyage conçu spécialement pour les lave-vaisselle.

Lorsque vous n'allez pas l'utiliser pendant longtemps

- Nous vous recommandons d'effectuer un cycle de lavage à vide, puis de débrancher la fiche de la prise, d'arrêter l'arrivée d'eau et de laisser la porte de l'appareil entrouverte. Ceci contribuera à ce que les joints de porte durent plus longtemps et évitera la formation d'odeurs à l'intérieur de l'appareil.

Déplacement de l'appareil

- Si vous devez déplacer l'appareil, essayez de le conserver en position verticale. Si cela est indispensable, vous pouvez le coucher sur le dos.

Joint

- L'un des facteurs contribuant à la formation d'odeurs dans le lave-vaisselle est la présence de restes de nourriture coincés dans les joints. Pour éviter cela, nettoyez-les régulièrement avec une éponge humide.

Conseils de dépannageAvant d'appeler un technicien

La consultation des tableaux des pages suivantes peut vous éviter d'avoir à appeler un technicien

Problème	Causes possibles	Solution
Le lave-vaisselle ne démarre pas	<ul style="list-style-type: none"> • Un fusible a grillé ou le disjoncteur s'est déclenché. • L'appareil n'est pas sous tension. • La porte du lave-vaisselle n'est pas fermée correctement. 	<ul style="list-style-type: none"> • Remplacez le fusible ou réactivez le disjoncteur. • Retirez tous les autres appareils utilisant le même circuit que le lave-vaisselle. • Vérifiez que le lave-vaisselle est allumé et que sa porte est bien fermée. • Assurez-vous que le cordon d'alimentation est correctement branché dans la prise murale. • Veillez à bien fermer la porte en enclenchant le loquet.
L'eau du lave-vaisselle ne se vidange pas	<ul style="list-style-type: none"> • Le tuyau de vidange est tordu. • Le filtre est bouché. • L'évier de la cuisine est bouché. 	<ul style="list-style-type: none"> • Vérifiez le tuyau de vidange. • Vérifiez le filtre large. (voir chapitre « Entretien de l'intérieur de l'appareil ») • Vérifiez si l'évier de la cuisine se vide correctement. Si c'est l'évier de la cuisine qui est bouché, vous aurez besoin d'un plombier plutôt que d'un réparateur de lave-vaisselle.

C

Nettoyage et entretien

Problème	Causes possibles	Solution
Présence de mousse dans la cuve	<ul style="list-style-type: none"> • Détergent inadapté • Du produit de rinçage a été renversé. 	<ul style="list-style-type: none"> • Utilisez uniquement un détergent spécifique pour lave-vaisselle pour éviter la formation de mousse. Si cela se produit, ouvrez le lave-vaisselle et laissez la mousse s'évaporer. Versez 4 litres (1 gallon) d'eau froide dans la cuve. Fermez et verrouillez le lave-vaisselle, puis démarrez n'importe quel cycle de lavage pour évacuer l'eau. • Répétez l'opération si nécessaire. • Essuyez toujours immédiatement tout produit de rinçage renversé.
Taches à l'intérieur de la cuve	<ul style="list-style-type: none"> • Un détergent contenant du colorant a peut-être été utilisé. 	<ul style="list-style-type: none"> • Assurez-vous que votre détergent ne contient pas de colorant.
Film blanc sur la surface intérieure	<ul style="list-style-type: none"> • Minéraux présents dans l'eau calcaire. 	<ul style="list-style-type: none"> • Pour nettoyer l'intérieur de l'appareil, utilisez un chiffon humide avec du détergent pour lave-vaisselle et portez des gants en caoutchouc. N'utilisez jamais un autre produit de nettoyage que du détergent pour lave-vaisselle, pour éviter le risque de formation de mousse.
Taches de rouille sur les couverts	<ul style="list-style-type: none"> • Les objets concernés ne résistent pas à la corrosion. • Vous n'avez pas démarré de programme juste après l'ajout de sel régénérant. Du sel s'est retrouvé dans le cycle de lavage. • Le couvercle de l'adoucisseur d'eau est mal fixé. 	<ul style="list-style-type: none"> • Évitez de passer au lave-vaisselle des objets qui ne résistent pas à la corrosion. • Après avoir ajouté du sel régénérant, lancez toujours un programme de lavage rapide sans vaisselle et sans sélectionner la fonction Turbo (si elle existe sur votre modèle). • Vérifiez le couvercle. Assurez-vous qu'il est bien fixé.

C

Nettoyage et entretien

Problème	Causes possibles	Solution
Bruits de chocs provenant de la cuve	<ul style="list-style-type: none"> Un bras de lavage tape contre un objet dans un panier. 	<ul style="list-style-type: none"> Arrêtez le programme et réorganisez les objets qui entravent le bras de lavage.
Bruits de cliquetis provenant de la cuve	<ul style="list-style-type: none"> De la vaisselle bouge dans la cuve. 	<ul style="list-style-type: none"> Interrompez le programme et réorganisez la vaisselle.
Bruits de chocs provenant des conduites d'eau	<ul style="list-style-type: none"> Cela peut être lié à l'installation ou au diamètre des tuyaux. 	<ul style="list-style-type: none"> Cela n'a aucune influence sur le fonctionnement du lave-vaisselle. En cas de doute, contactez un plombier qualifié.
La vaisselle n'est pas propre	<ul style="list-style-type: none"> La vaisselle n'a pas été chargée correctement. Le programme n'était pas assez puissant. Une quantité insuffisante de détergent a été libérée. Des objets bloquent le passage des bras de lavage. Le groupe filtre au fond de la cuve n'est pas propre ou n'est pas correctement inséré. Cela peut bloquer les jets des bras de lavage. 	<ul style="list-style-type: none"> Voir « Préparation et chargement de la vaisselle ». Sélectionnez un programme plus intensif. Utilisez plus de détergent, ou changez-en. Réorganisez les objets pour que les bras de lavage puissent tourner librement. Nettoyez et/ou insérez correctement le filtre. Nettoyez les jets des bras de lavage.
Les verres sont ne sont pas clairs	<ul style="list-style-type: none"> Combinaison d'une eau douce et d'une trop grande quantité de détergent 	<ul style="list-style-type: none"> Utilisez moins de détergent si votre eau est douce et sélectionnez un cycle plus court pour laver les verres.
Marques noires ou grises sur la vaisselle	<ul style="list-style-type: none"> Des ustensiles en aluminium ont frotté contre la vaisselle. 	<ul style="list-style-type: none"> Utilisez un nettoyant légèrement abrasif pour éliminer ces traces.
Il reste du détergent dans les compartiments	<ul style="list-style-type: none"> La vaisselle bloque le compartiment à détergent 	<ul style="list-style-type: none"> Chargez la vaisselle correctement.

C

Nettoyage et entretien

Problème	Causes possibles	Solution
La vaisselle ne sèche pas	<ul style="list-style-type: none"> • Chargement incorrect • La vaisselle a été sortie trop tôt • Le mauvais programme a été sélectionné. • Utilisation de couverts avec un revêtement de mauvaise qualité. 	<ul style="list-style-type: none"> • Mettez des gants s'il y a des résidus de détergent sur la vaisselle, pour éviter des irritations de la peau. • Ne videz pas votre lave-vaisselle immédiatement après le lavage. Ouvrez la porte pour que la vapeur puisse s'évacuer. Commencez à décharger le lave-vaisselle une fois que la vaisselle est à peine tiède au toucher. Videz d'abord le panier inférieur. Cela évitera que des gouttes d'eau ne tombent depuis la vaisselle rangée dans le panier supérieur. • Pour les programmes courts, la température de lavage est plus basse. Les performances de lavage sont également diminuées. Choisissez un programme avec une durée de lavage longue. • L'évacuation de l'eau est plus difficile avec ces objets. Les couverts ou la vaisselle de ce type ne doivent pas être passés au lave-vaisselle.

**AVERTISSEMENT !**

Réparer votre appareil vous-même ou le faire réparer par un non-professionnel peut provoquer des risques graves pour la sécurité de l'utilisateur et avoir un impact sur la garantie de l'appareil.

Codes d'erreur

En cas de dysfonctionnement, le lave-vaisselle affichera un code d'erreur. Le tableau suivant montre les codes d'erreur possibles et leur cause.

Codes	Significations	Causes possibles
E1	<ul style="list-style-type: none"> • Temps de remplissage plus long 	<ul style="list-style-type: none"> • Les robinets ne sont pas ouverts, l'arrivée d'eau est obstruée ou la pression d'eau est trop faible.

C

Nettoyage et entretien

Codes	Significations	Causes possibles
E3	<ul style="list-style-type: none"> La température requise n'est pas atteinte. 	<ul style="list-style-type: none"> Dysfonctionnement d'un élément chauffant.
E4	<ul style="list-style-type: none"> Débordement 	<ul style="list-style-type: none"> Un élément du lave-vaisselle fuit.
Ed	<ul style="list-style-type: none"> Problème de communication entre le circuit imprimé principal et le circuit imprimé d'affichage. 	<ul style="list-style-type: none"> Circuit ouvert ou rupture du câblage de communication.



AVERTISSEMENT !

- En cas de débordement, coupez l'arrivée d'eau principale avant d'appeler un technicien.
- Si de l'eau se trouve au fond de la cuve en raison d'un trop-plein ou d'une petite fuite, cette eau doit être retirée avant de redémarrer le lave-vaisselle.
- Si un code d'erreur n'ayant pas de solution s'affiche, veuillez demander l'aide d'un professionnel.

Compteur d'utilisations

Lorsque le cordon d'alimentation est branché, mais que le lave-vaisselle n'est pas en marche, fermez la porte et maintenez la touche Départ différé appuyée pendant 5 secondes. Le lave-vaisselle affichera alors le compteur d'utilisations.

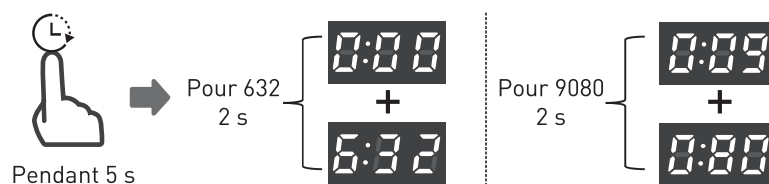

Par exemple :

632 : « 000 » est affiché pendant deux secondes, puis « 632 » est affiché pendant deux secondes avant que l'écran ne s'éteigne.

9080 : « 009 » est affiché pendant deux secondes, puis « 080 » est affiché pendant deux secondes avant que l'écran ne s'éteigne.

